

Руководство по установке

ZPad Plus

Дата: январь 2022

Версия: 1.0

Благодарим вас за выбор нашего устройства. Пожалуйста, внимательно прочитайте инструкции перед началом работы. Следуйте этим инструкциям, чтобы убедиться, что устройство работает правильно. Изображения, представленные в данном руководстве, предназначены только для иллюстративных целей.



Для получения более подробной информации, пожалуйста, посетите веб-сайт нашей компании

www.zkteco.com.

Copyright © 2020 ZKTECO CO., LTD. All rights reserved.

Без предварительного письменного согласия ZKTeco никакая часть данного руководства не может быть скопирована или переслана каким-либо образом или в любой форме. Все части данного руководства принадлежат ZKTeco и его дочерним компаниям (далее «Компания» или «ZKTeco»).

Товарный знак

ZKTeco является зарегистрированным товарным знаком ZKTeco. Остальные товарные знаки, упомянутые в данном руководстве, являются собственностью соответствующих владельцев.

Отказ от прав

Данное руководство содержит информацию по эксплуатации и техническому обслуживанию оборудования ZKTeco. Авторские права на все документы, чертежи и т. д., относящиеся к поставляемому ZKTeco оборудованию, принадлежат и являются собственностью ZKTeco. Содержимое этого документа не должно использоваться или передаваться получателем с любой третьей стороной без письменного разрешения ZKTeco.

Содержимое этого руководства должно быть прочитано целиком, прежде чем начинать эксплуатацию и техническое обслуживание поставляемого оборудования. Если какое-либо из содержимого руководства кажется неясным или неполным, свяжитесь с ZKTeco перед началом эксплуатации и технического обслуживания указанного устройства.

Для обеспечения удовлетворительной работы и технического обслуживания крайне важно, чтобы персонал по эксплуатации и техническому обслуживанию был полностью знаком с конструкцией и чтобы указанный персонал прошел тщательную подготовку по эксплуатации и техническому обслуживанию устройства / агрегата / оборудования. Кроме того для безопасной эксплуатации устройства / агрегата / оборудования важно, чтобы персонал прочитал, понял и выполнил инструкции по технике безопасности, содержащиеся в руководстве.

В случае любого противоречия между условиями данного руководства и спецификациями контракта, чертежи, инструкции или любые другие документы, связанные с контрактом, условия / документы контракта имеют преимущественную силу. Конкретные условия / документы контракта применяются в приоритетном порядке.

ZKTeco не предоставляет никаких гарантий или заверений в отношении полноты любой информации, содержащейся в данном руководстве, или любых внесенных законных изменений. ZKTeco не продлевает какие-либо гарантии, включая, помимо прочего, любые гарантии дизайна, пригодности для продажи или пригодности для конкретной цели.

ZKTeco не несет ответственности за любые ошибки или упущения в информации или документах, на которые ссылается данное руководство или которые связаны с ними. Весь риск, связанный с результатами и результатами, полученными при использовании информации, принимает на себя пользователь.

ZKTeco ни в коем случае не несет ответственности перед пользователем или любой третьей стороной за любые случайные, косвенные, специальные или примерные убытки, включая, помимо прочего, потерю бизнеса, упущенную выгоду, прерывание деятельности, потерю деловой информации или любую другую информацию. Материальный ущерб, возникший в результате, в связи с использованием информации, содержащейся в настоящем руководстве или на которую имеется ссылка, даже если ZKTeco был уведомлен о возможности такого ущерба.

Это руководство и содержащаяся в нем информация могут содержать технические, другие неточности или опечатки. ZKTeco периодически меняет информацию, которая будет включена в новые добавления / поправки к руководству. ZKTeco оставляет за собой право добавлять, удалять, изменять или изменять информацию. время от времени содержится в руководстве в форме циркуляров, писем, заметок и т. д. для улучшения работы и безопасности устройства / агрегата / оборудования. Указанные дополнения или поправки предназначены для улучшения / улучшения работы устройства / агрегата / оборудования и такие поправки не дают права требовать какую-либо компенсацию или ущерб при любых обстоятельствах.

ZKTeco никоим образом не несет ответственности (i) в случае неисправности устройства / агрегата / оборудования из-за какого-либо несоблюдения инструкций, содержащихся в данном руководстве (ii) в случае эксплуатации устройства / агрегата / оборудования сверх пределов нормы (iii) в случае эксплуатации машины и оборудования в условиях, отличных от предписанных условий руководства.

Время от времени продукт будет обновляться без предварительного уведомления. Последние процедуры и соответствующие документы доступны на <http://www.zkteco.com>

Если есть какие-либо проблемы, связанные с продуктом, свяжитесь с нами.

Главный офис ZKTeco

Адрес ZKTeco Industrial Park, No. 26, 188 Industrial Road,
Tangxia Town, Dongguan, China.

Телефон +86 769 - 82109991

Факс +86 755 - 89602394

По вопросам, связанным с бизнесом, пожалуйста, пишите нам по адресу sales@zkteco.com.

Чтобы узнать больше о наших филиалах по всему миру, посетите www.zkteco.com.

О компании

ZKTeco является одним из крупнейших в мире производителей RFID и биометрических считывателей (по отпечаткам пальцев, лицу, ладоням). Предлагаемые устройства включают в себя считыватели и панели контроля доступа, камеры распознавания лиц ближнего и дальнего радиуса действия, контроллеры доступа к лифту / полу, турникеты, контроллеров шлагбаумов с распознаванием государственных номерных знаков (LPR) и потребительские товары, в том числе дверные замки с отпечатками пальцев и распознаванием лица на батарейках. Наши решения в области безопасности многоязычны и локализованы на более чем 18 языках. На современном, площадью 700 000 кв. футов, сертифицированным по ISO9001 производственном объекте компании ZKTeco мы управляем производством, дизайном устройств, осуществляем сборку компонентов и логистику / доставку, и все под одной крышей.

Основатели ZKTeco были настроены на независимое исследование и разработку процедур биометрической верификации и производство SDK для биометрической верификации, который первоначально широко применялся в областях безопасности ПК и аутентификации личности. С постоянным совершенствованием разработки и большим количеством рыночных приложений, Команда постепенно создала экосистему аутентификации личности и интеллектуальную систему безопасности, которые основаны на методах биометрической верификации. Имея многолетний опыт в области индустриализации биометрических верификаций, ZKTeco была официально основана в 2007 году и в настоящее время является одним из ведущих предприятий в отрасли биометрической верификации 6 лет подряд владеет различными патентами и выбирается в качестве национального высокотехнологичного предприятия, продукты которого защищены правами интеллектуальной собственности.

О руководстве

Руководство описывает инструкцию по установке устройства ZPad Plus.

Все приведенные цифры приведены только в качестве иллюстрации. Изображения в данном руководстве могут не полностью соответствовать фактическим устройствам.





Условные обозначения документа

Условные обозначения, используемые в данном руководстве, перечислены ниже:

Условные обозначения в графическом интерфейсе

Для программного обеспечения	
Условное обозначение	Описание
Жирный шрифт	Используется для идентификации имен программного интерфейса, например ОК , подтвердить , отменить
>	Многоуровневые меню разделены этими скобками. Например, Файл> Создать> Папка.
Для устройства	
Условное обозначение	Описание
< >	Названия кнопок или клавиш для устройств. Например, нажмите <ОК>
[]	Имена окон, пунктов меню, таблицы данных и имен полей заключены в квадратные скобки. Например, всплывающее окно [Новый пользователь]
/	Многоуровневые меню разделены косой чертой. Например, [Файл / Создать / Папка].

Символы

Условное обозначение	Описание
	Этот символ подразумевает информацию об уведомлении или обращает на себя внимание в руководстве.
	Общая информация, которая помогает быстрее выполнять операции.
	Информация, которая является важной
	Меры предпринятые, чтобы избежать опасности или ошибок
	Утверждение или событие, предупреждающее о чем-либо или служащее предостерегающим примером.

Содержание

1	ОБЗОР.....	7
2	ВНЕШНИЙ ВИД.....	7
2.1	Вид СПЕРЕДИ.....	7
2.2	Вид СНИЗУ.....	7
2.3	Вид С ЛЕВОГО БОКА.....	7
3	ПРОЦЕДУРА УСТАНОВКИ.....	7
3.1	УДАЛЕНИЕ ИЗОЛЯЦИОННОЙ ПРОКЛАДКИ ИЗ БАТАРЕЙНОГО ОТСЕКА	7
3.2	МОНТАЖ УСТРОЙСТВА НА СТЕНУ.....	8
3.3	ПРОЦЕДУРА ПОДКЛЮЧЕНИЯ.....	9
3.3.1	ПОДКЛЮЧЕНИЕ К ПК ЧЕРЕЗ ПЕРЕКРЕСТНЫЙ КАБЕЛЬ И ПОДКЛЮЧЕНИЕ ПИТАНИЯ.....	9
3.3.2	ПОДКЛЮЧЕНИЕ ЗАМКА.....	9
3.3.3	ПОДКЛЮЧЕНИЕ КНОПКИ ВЫХОДА.....	10

1 Обзор

В документе описана процедура установки ZPad Plus. Пожалуйста, внимательно следуйте инструкциям перед установкой, чтобы обеспечить правильную работу устройства.

2 Внешний вид

2.1 Вид спереди

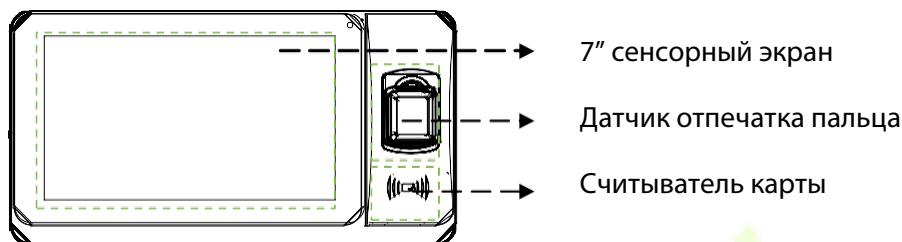

2.2 Вид снизу

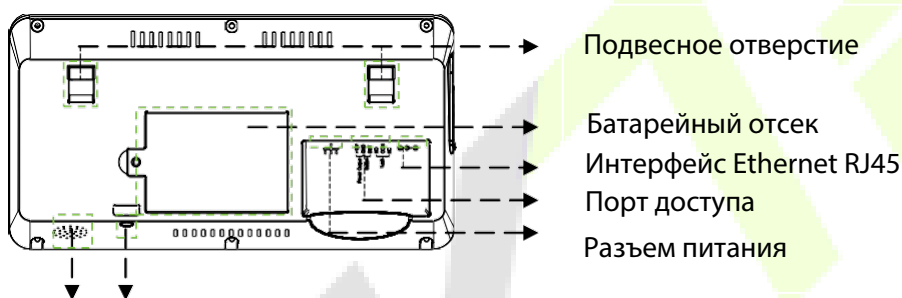

2.3 Вид с левого бока



3 Процедура установки

3.1 Удаление изоляционной прокладки из батарейного отсека

Пластиковая изоляция расположена в точках контакта батареи, чтобы избежать контакта между устройством и батареей. Эту крышку необходимо снять перед использованием устройства (★: функция 3G является опцией).

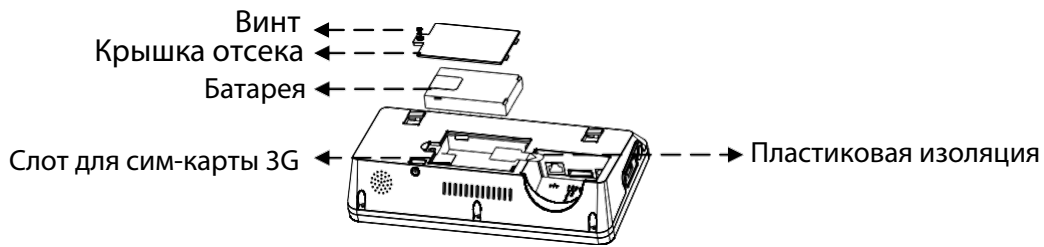

3.2 Монтаж устройства на стену

Выполните следующие действия, чтобы закрепить устройство на стене.

- Закрепите кронштейн ZPad Plus на стене с помощью винтов для настенного крепления. Рекомендуемая высота установки 1,25 метра.
- Прикрепите ZPad Plus к кронштейну.
- Используйте крепежные винты, чтобы прикрепить ZPad Plus к кронштейну.

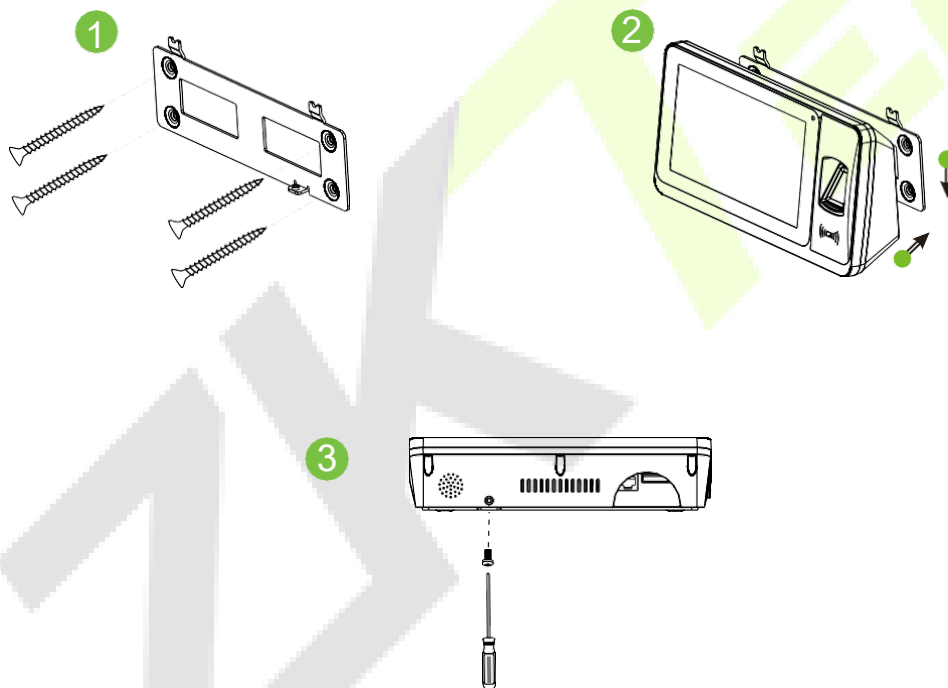

3.3 Процедура подключения

3.3.1 Подключение к ПК через перекрестный кабель и подключение питания

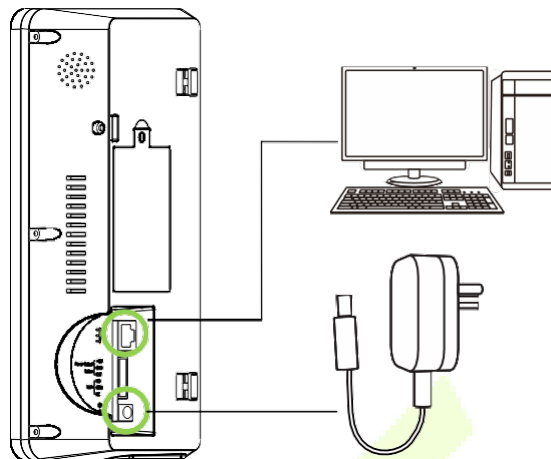

Адаптер 12 В/1,5 А в
комплекте с ZPad Plus

3.3.2 Подключение замка

Устройство не имеет общего питания с замком:

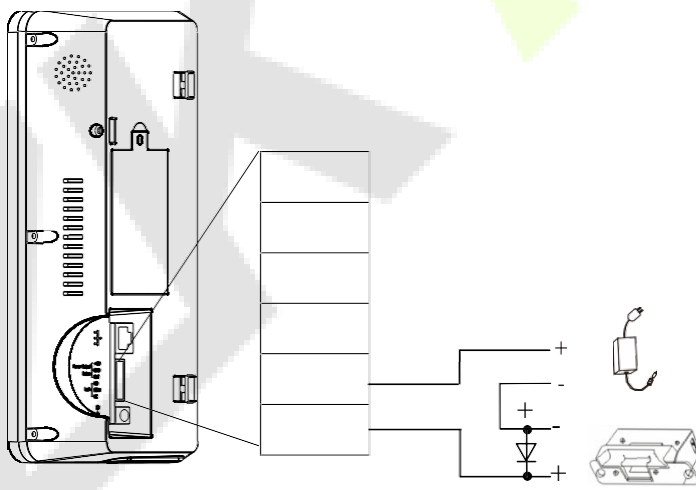

Устройство имеет общее питание с замком:

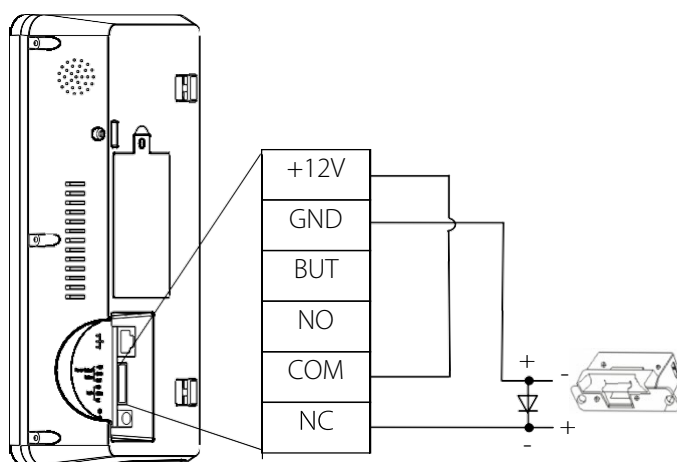

3.3.3 Подключение кнопки выхода

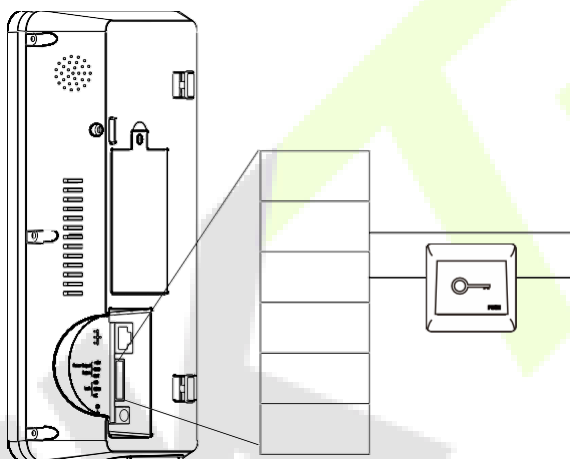

Официальное представительство "ZKTECO CO.,LTD" в России и СНГ:

Тел. +7 (495) 132-31-33.

107078, г. Москва ул. Новорязанская, д.18, стр. 5.

www.zkteco.ru

www.zkteco.com