

Краткое руководство

ПОЛЬЗОВАТЕЛЯ

серия D3

Версия: 1.4

Обзор



Вид спереди

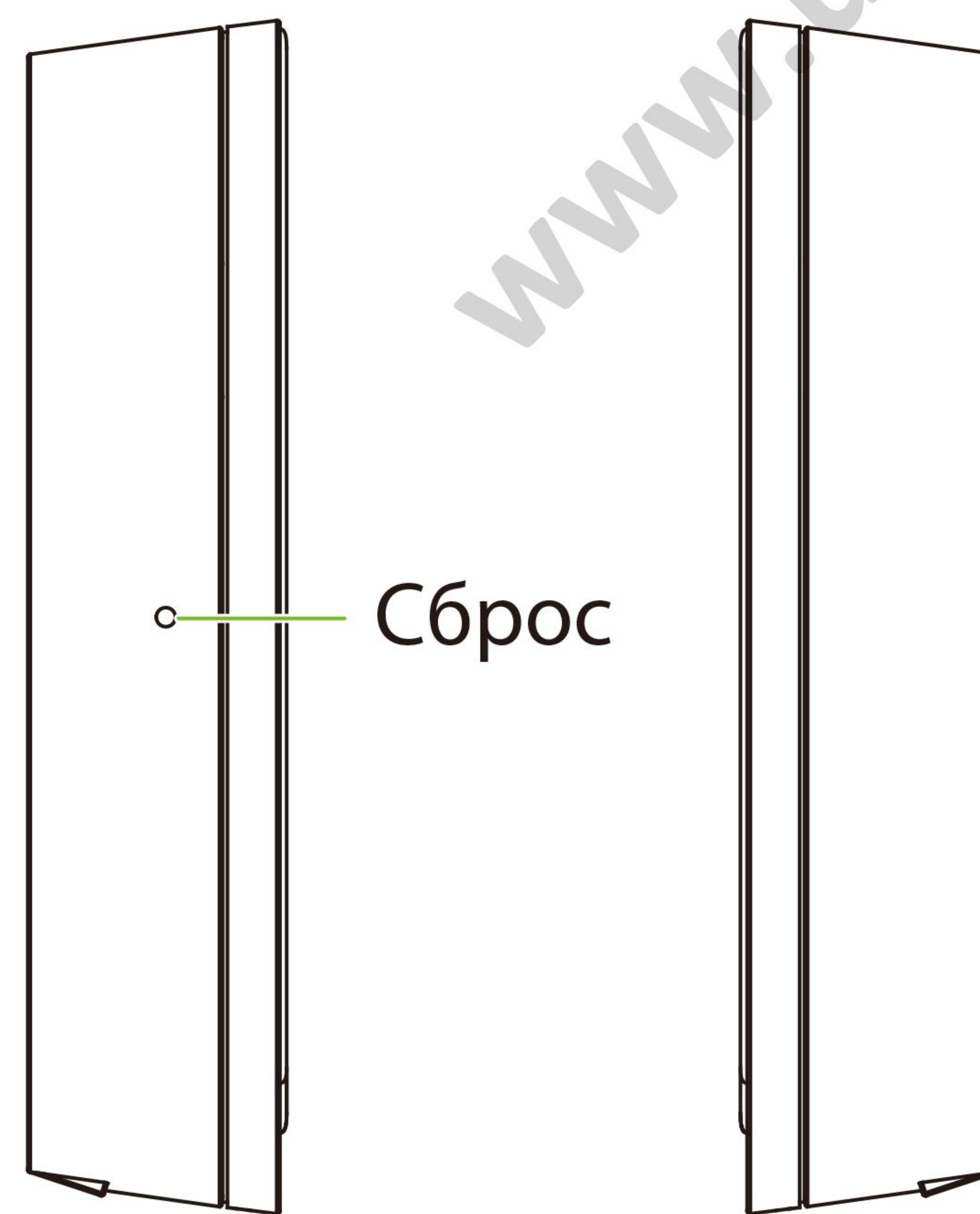

Вид сбоку

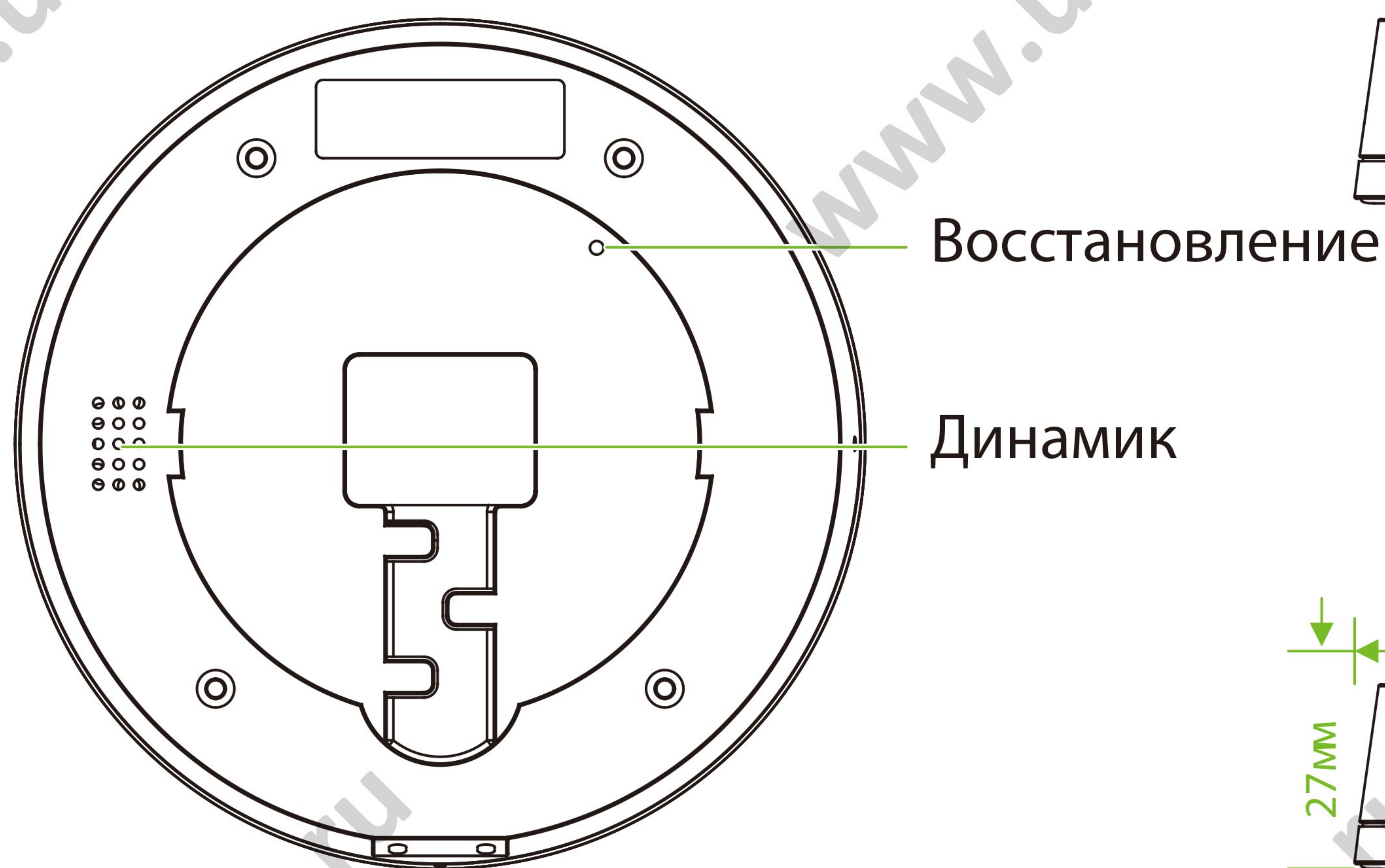

Вид сзади



Вид сверху

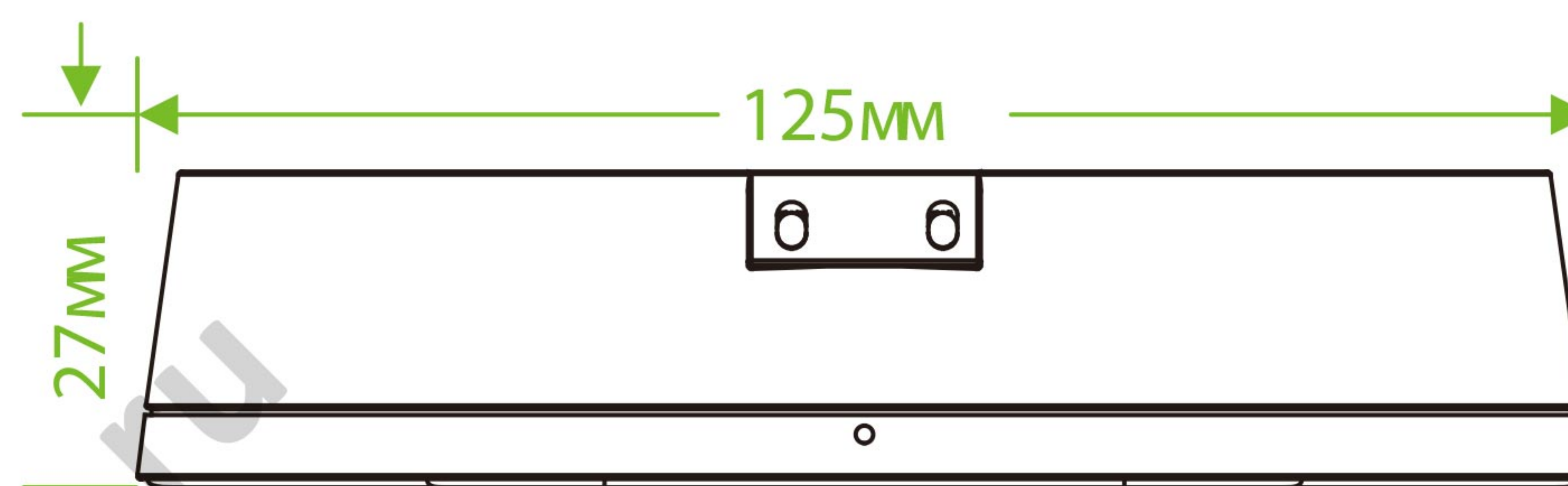

Вид снизу

Примечание: не все устройства имеют функции, помеченные символом ★. В данной инструкции указаны все возможные опциональные функции устройства.

Клеммный блок

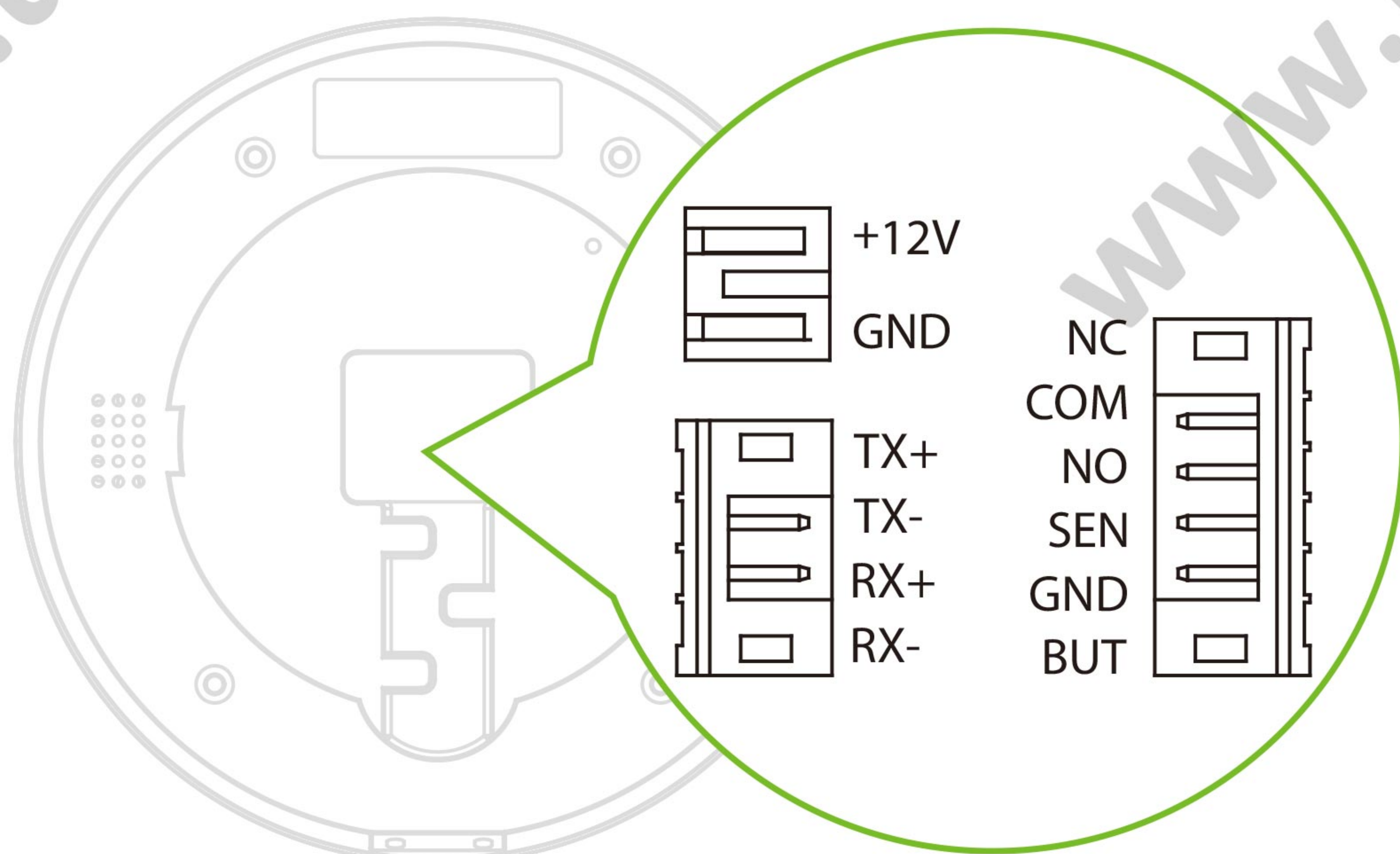

Интерфейс	Описание
	Вход питания
	Сетевой интерфейс
	Управление доступа

Автономная установка

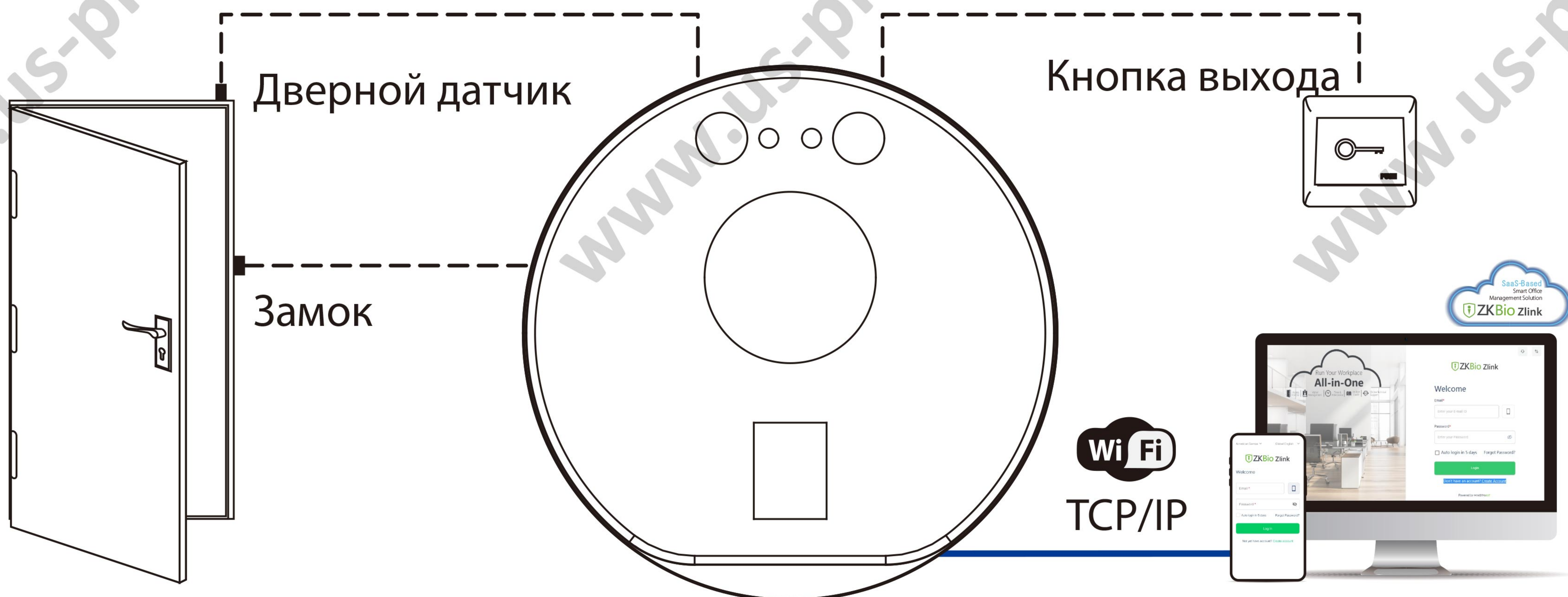

Примечания:

1. Убедитесь, что устройство и ПК имеют доступ к внешней сети, перед тем как использовать ZKBio Zlink для их сопряжения.
2. После успешного сопряжения устройства и ZKBio Zlink на экране в режиме ожидания будет отображаться текущий IP-адрес в течение 30 секунд при каждом включении питания.

Внешние условия для монтажа

При монтаже следуйте следующим рекомендациям:



МОНТАЖ ТОЛЬКО
В ПОМЕЩЕНИЯХ

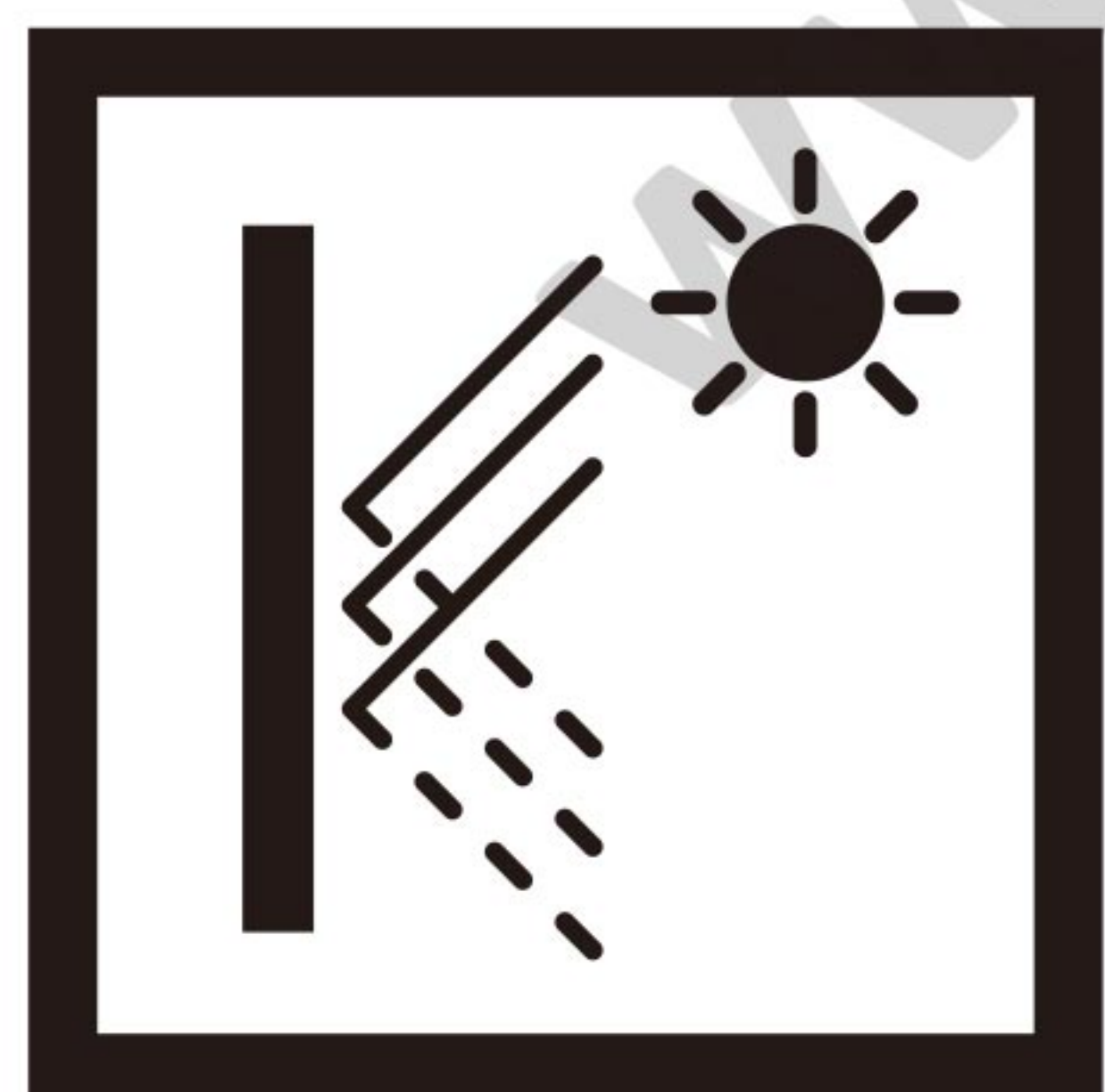

ИЗБЕГАЙТЕ ПРЕЛОМЛЕНИЯ
СОЛНЕЧНЫХ ЛУЧЕЙ ЧЕРЕЗ
СТЕКЛО

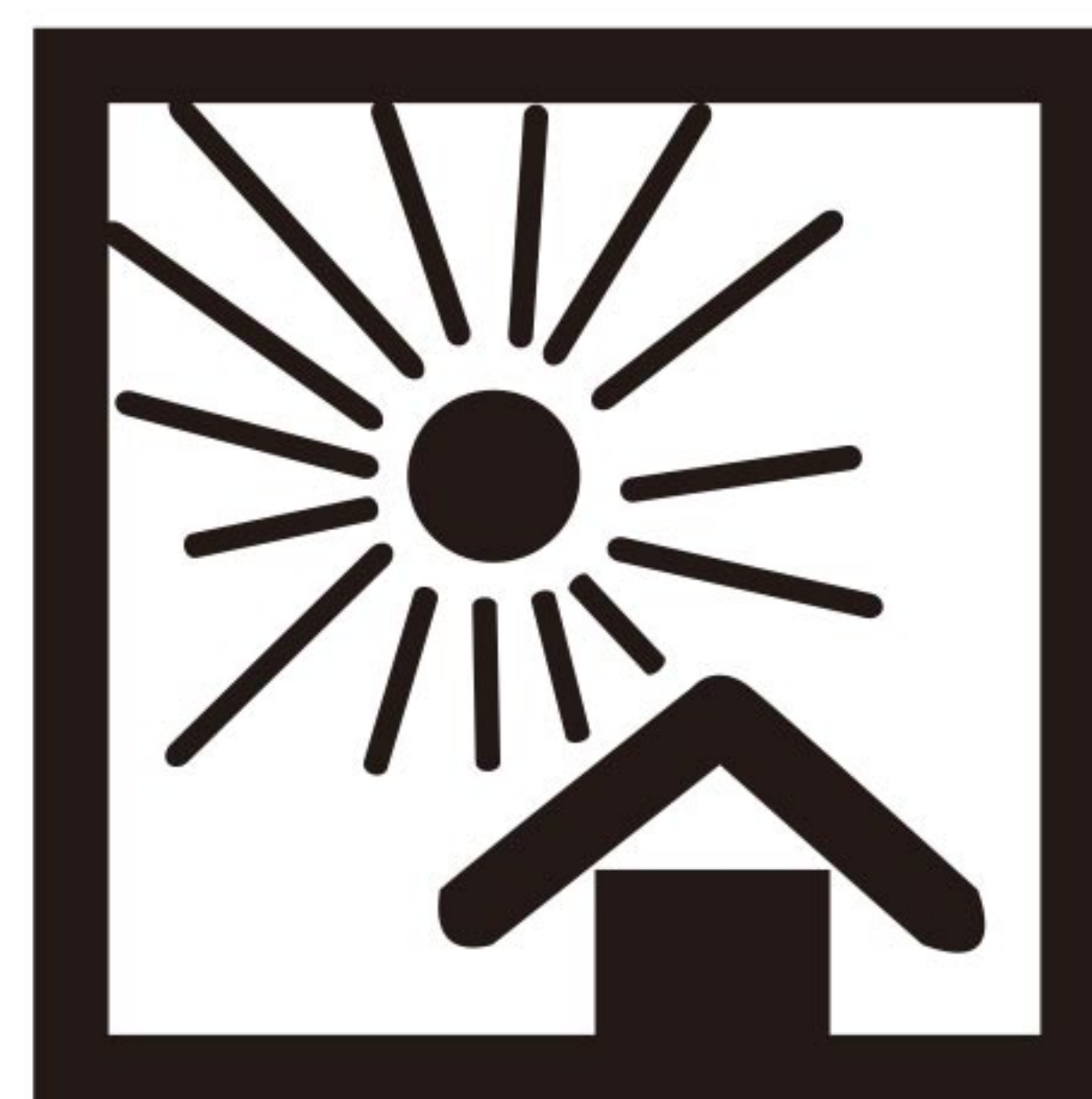

ИЗБЕГАЙТЕ ПОПАДАНИЯ
ПРЯМЫХ СОЛНЕЧНЫХ
ЛУЧЕЙ

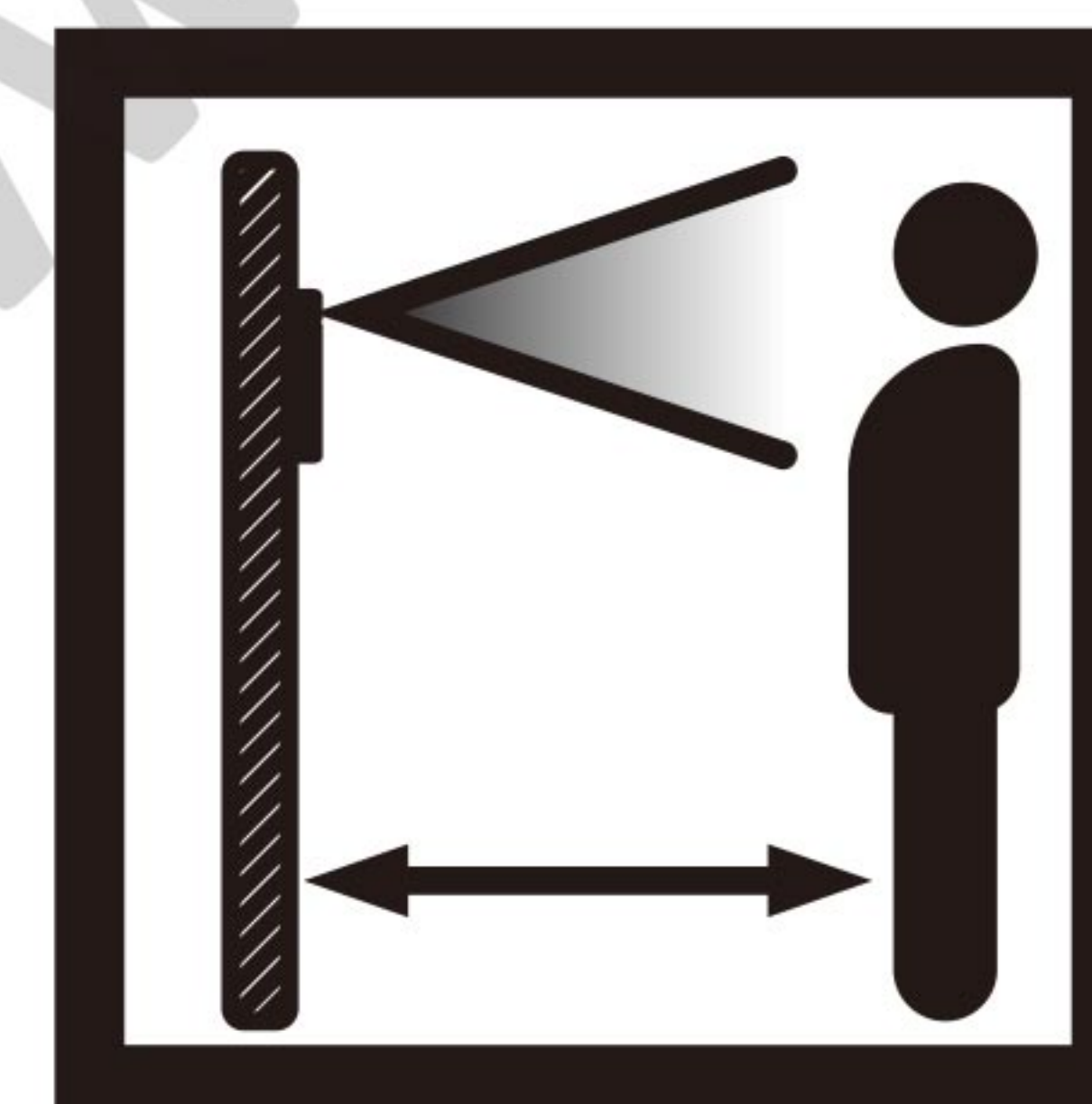

СОБЛЮДАЙТЕ
ДИСТАНЦИЮ ОТ
0,3 ДО 1,6 М

Подключение питания

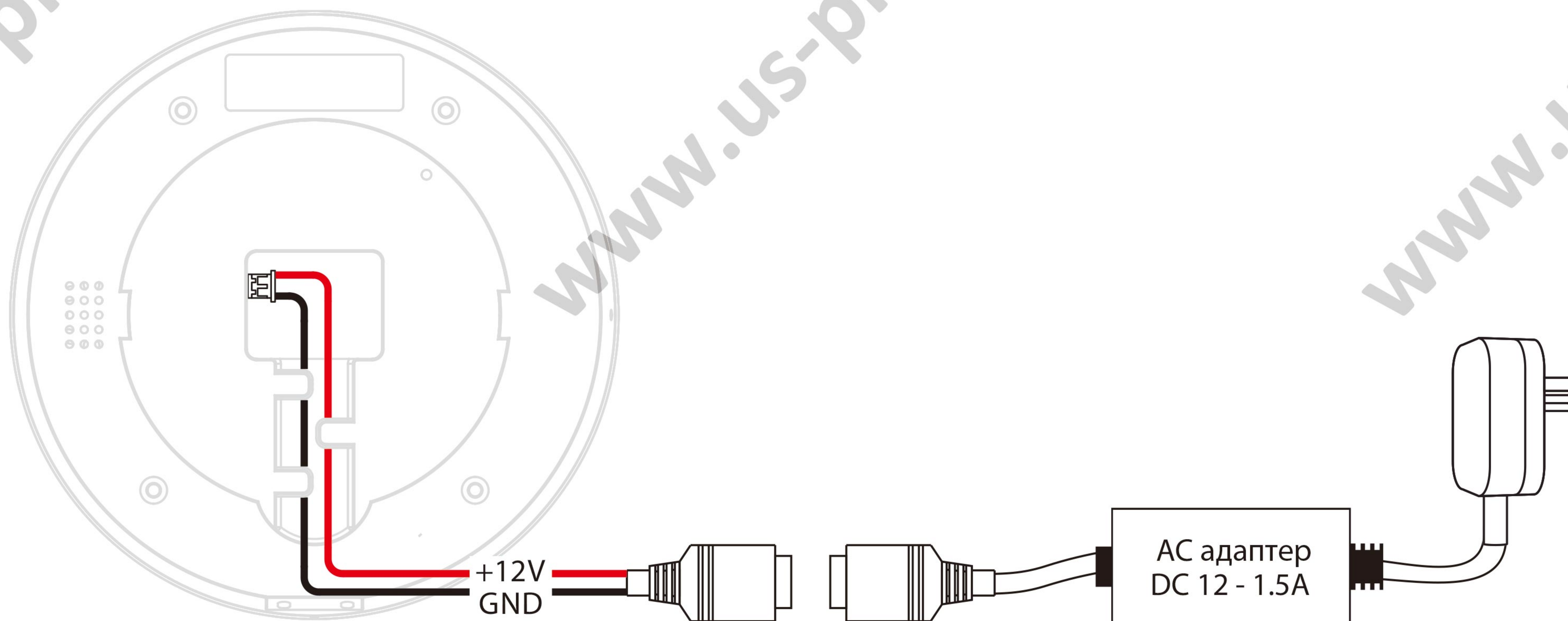

1. $12\text{V} \pm 10\%$, не менее 1500 мА
2. Для разделения питания с другими устройствами используйте AC адаптер с более высоким номинальным ТОКОМ.

Подключение дверного датчика и кнопки выхода

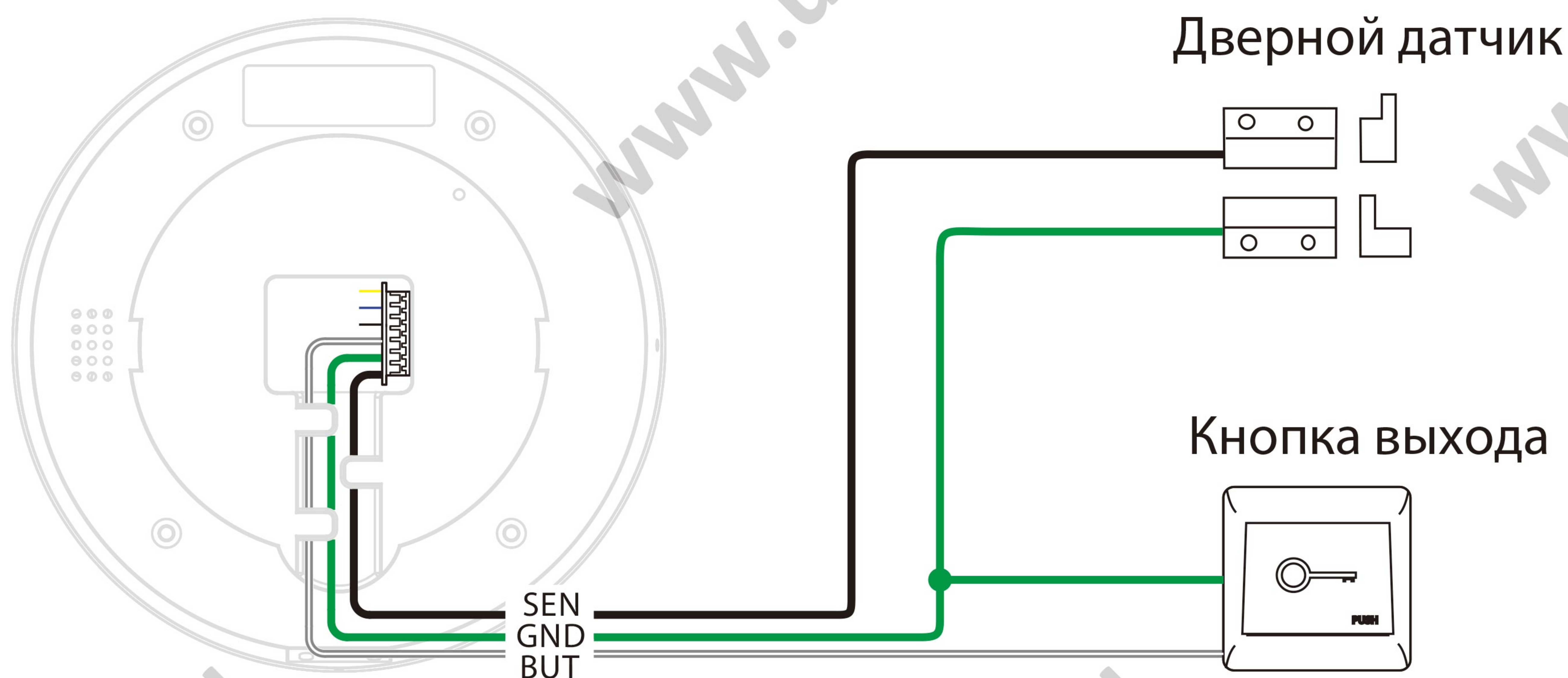

Подключение реле замка

Система поддерживает **замок нормально разомкнутый и нормально замкнутый**. **НР. замок** (нормально разомкнут при включении питания) подключается к разъемам 'NO' и 'COM', а **Н.З. замок** (нормально замкнут при включении питания) - к разъемам 'NC' и 'COM'. В качестве примера приведем Н.З. замок:

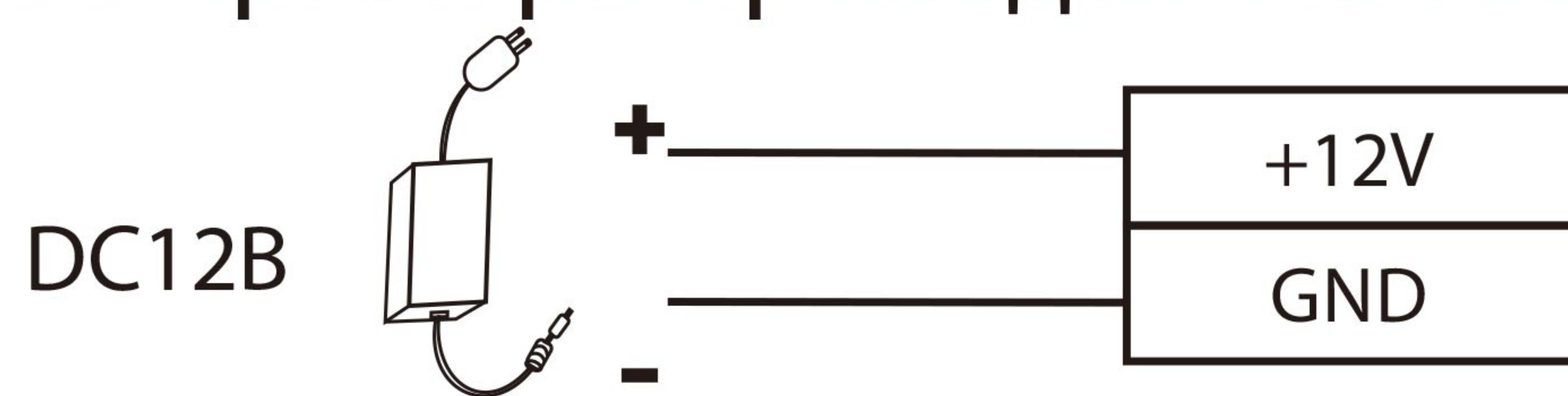

 Не нарушайте полярность!

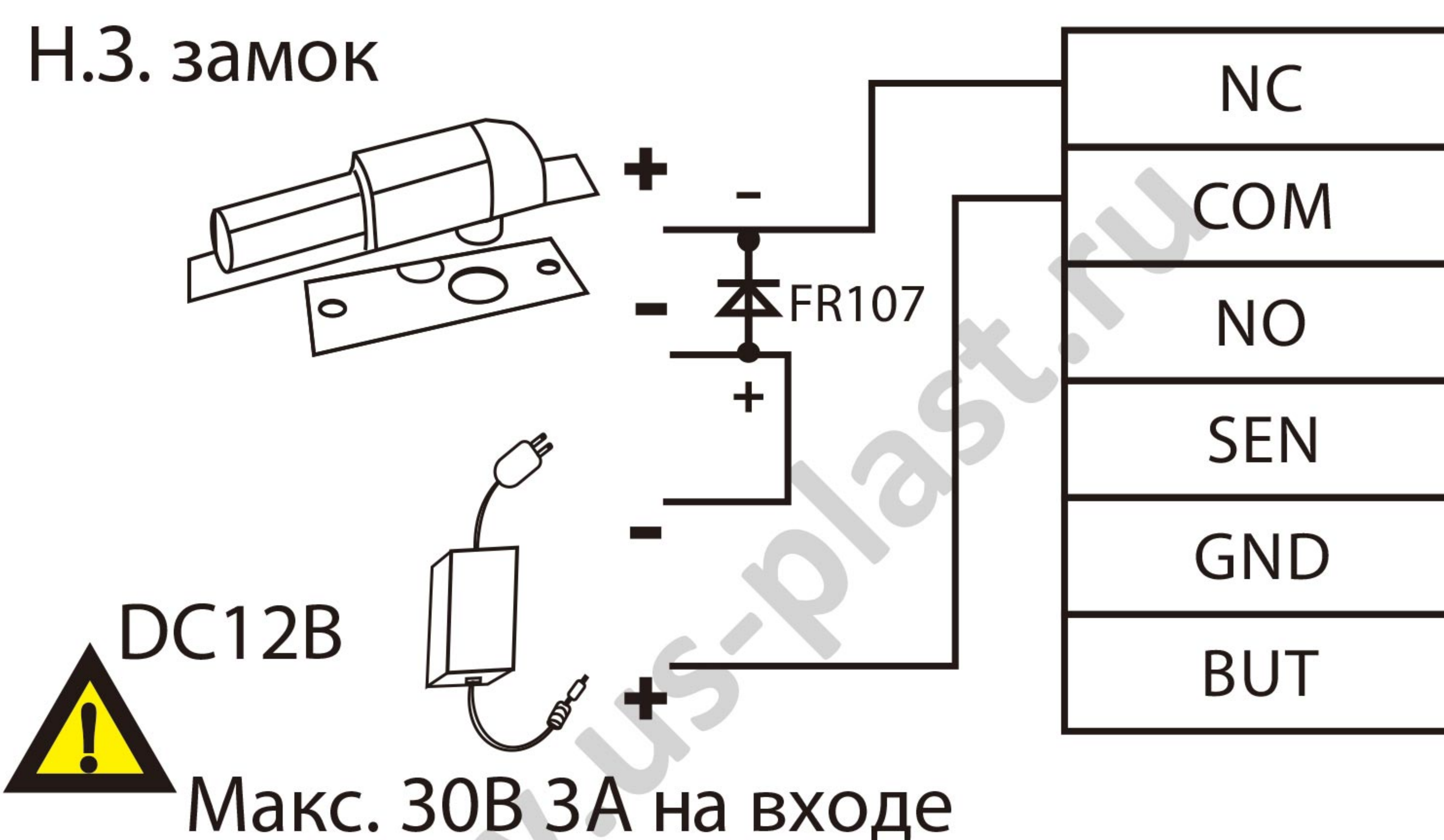

Подключение к приложению ZKBio Zlink

Шаг 1: Загрузите приложение:

Найдите приложение **ZKBio Zlink** в магазине Apple App Store или Google Play Store и скачайте его на Ваш смартфон.

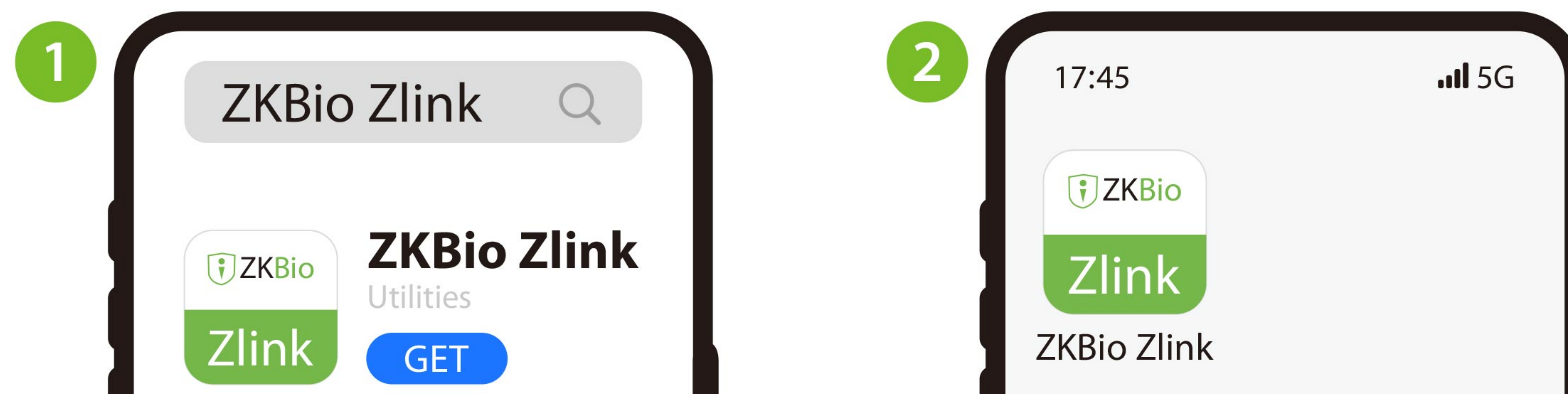

Шаг 2: Создайте учетную запись:

Откройте приложение **ZKBio Zlink** и создайте свою учетную запись с помощью номера мобильного телефона или электронной почты.

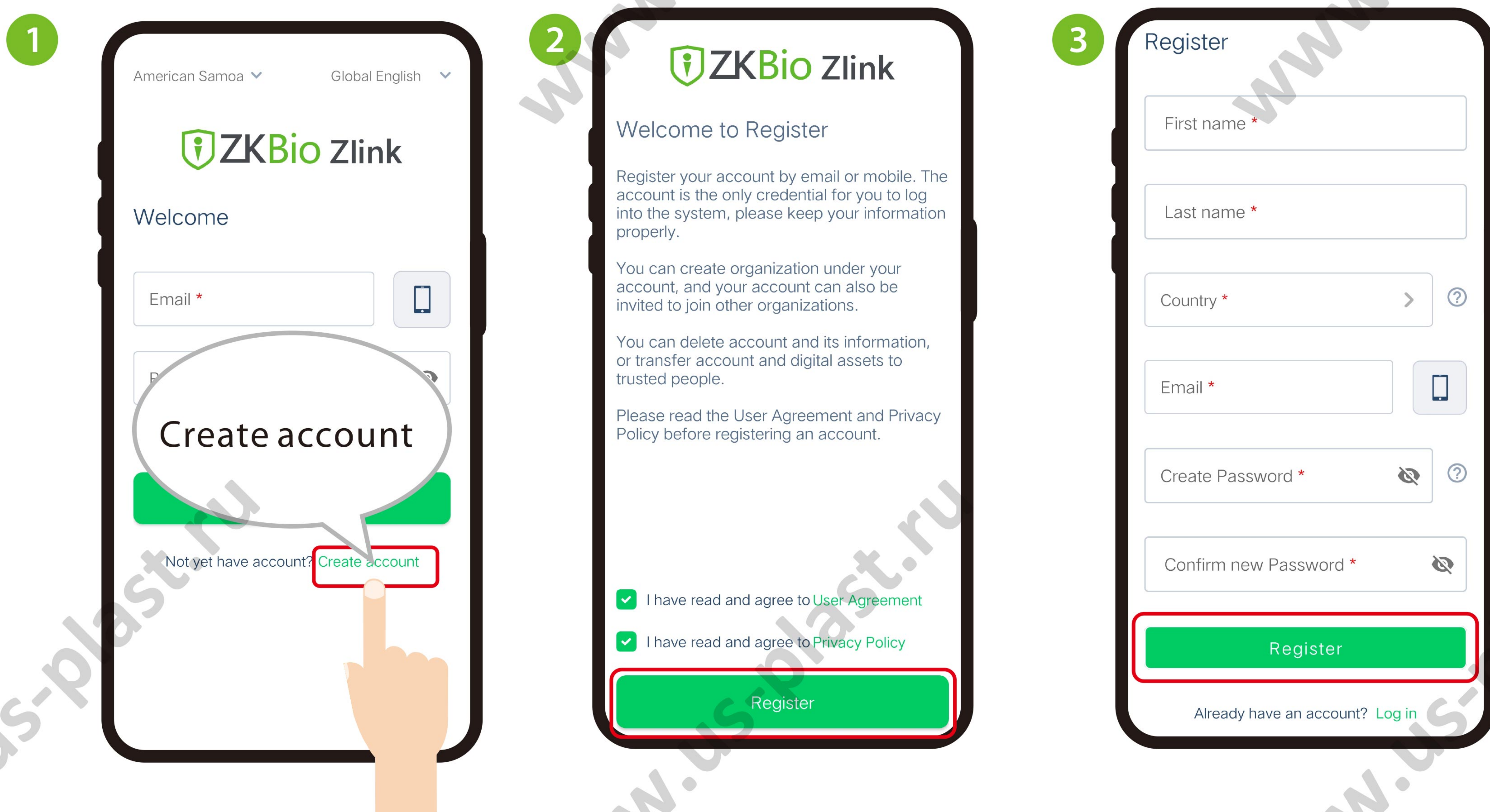

Шаг 3: Создайте организацию (Organization):

Войдите в свою учетную запись и следуйте инструкциям на экране для создания организации.



Шаг 4: Добавьте Место (Site) и Зону (Zone):

Войдите в учетную запись и меню организации, которую Вы создали. Добавьте Место (Site) и Зону (Zone) в модуле Me.

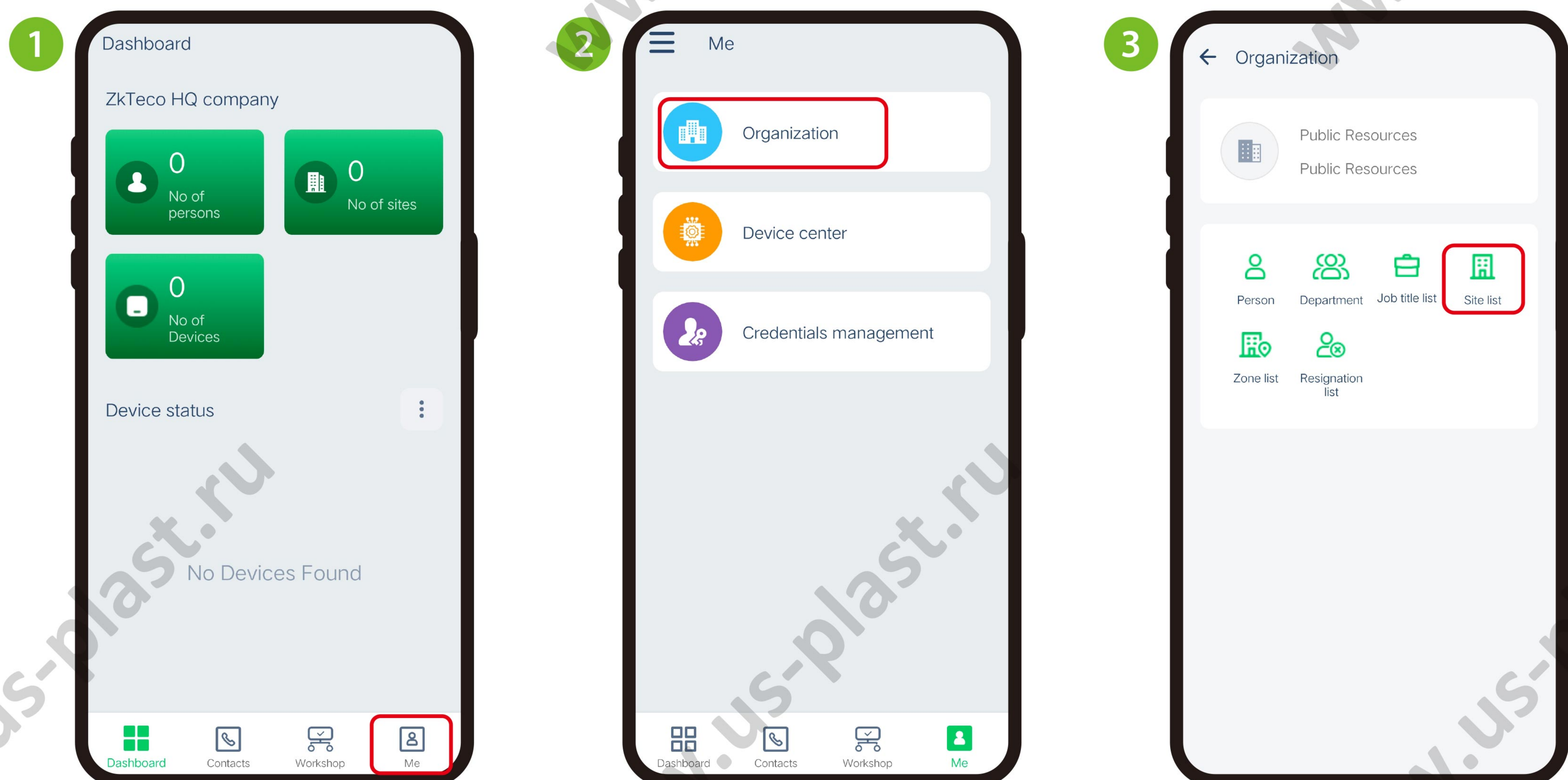

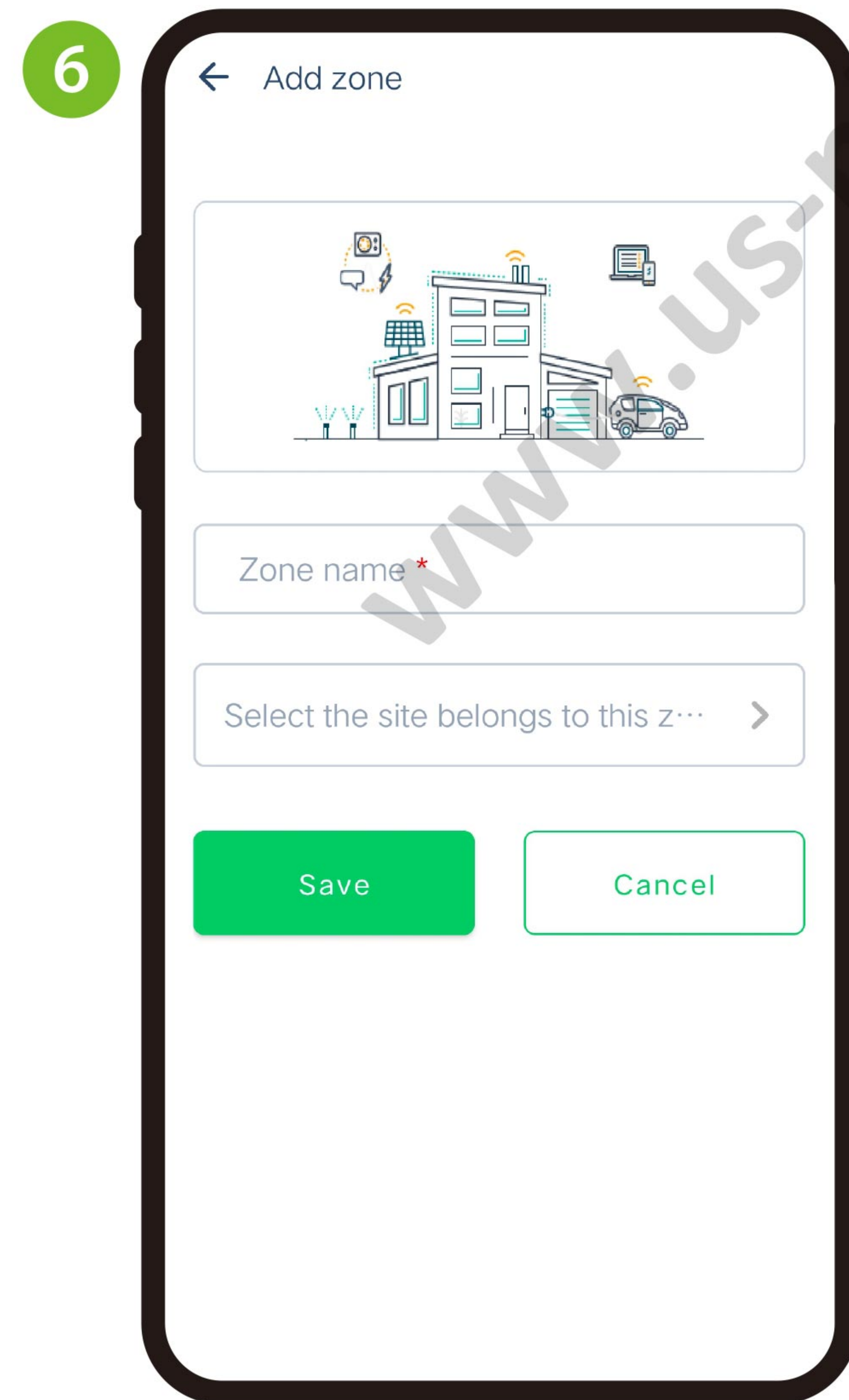
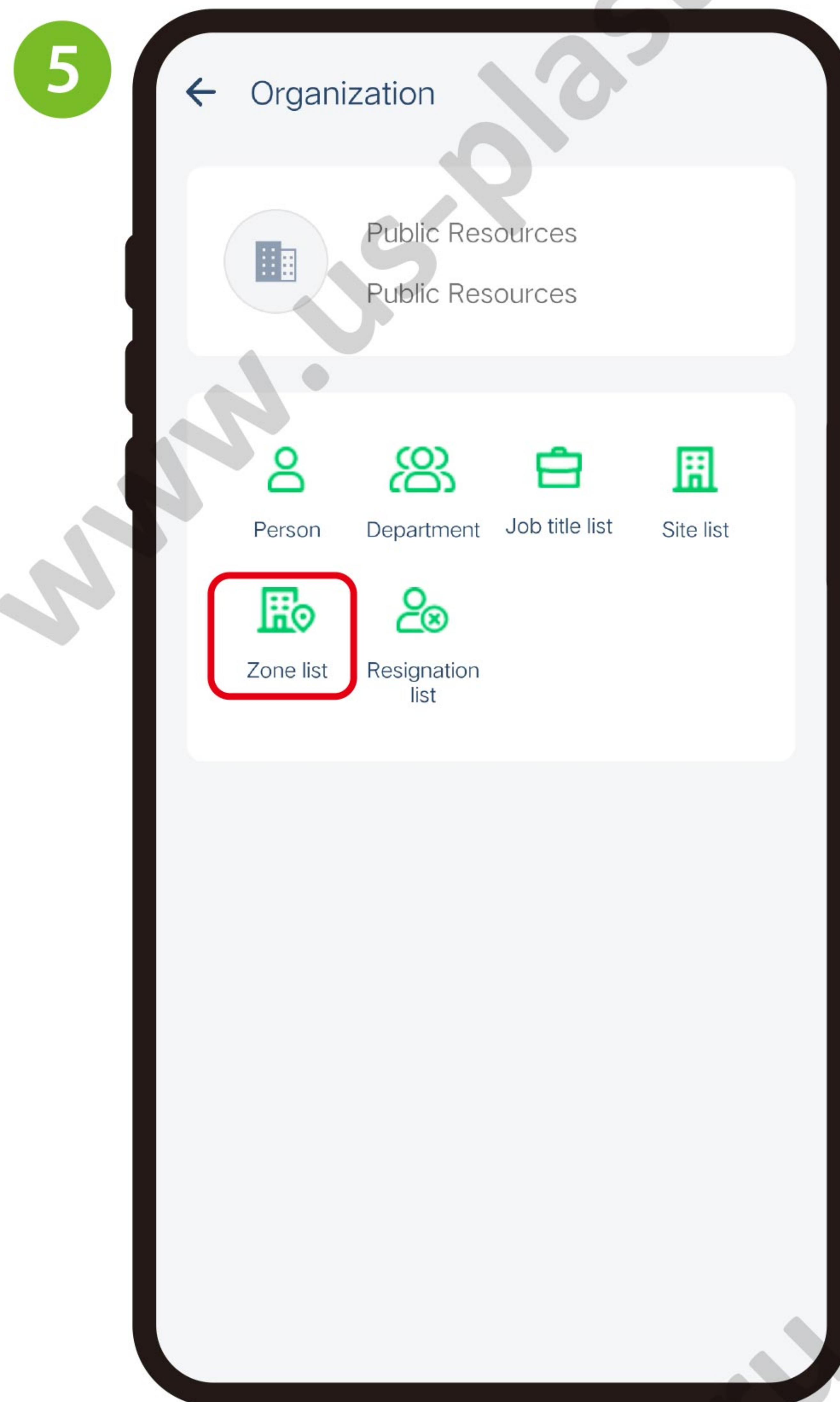
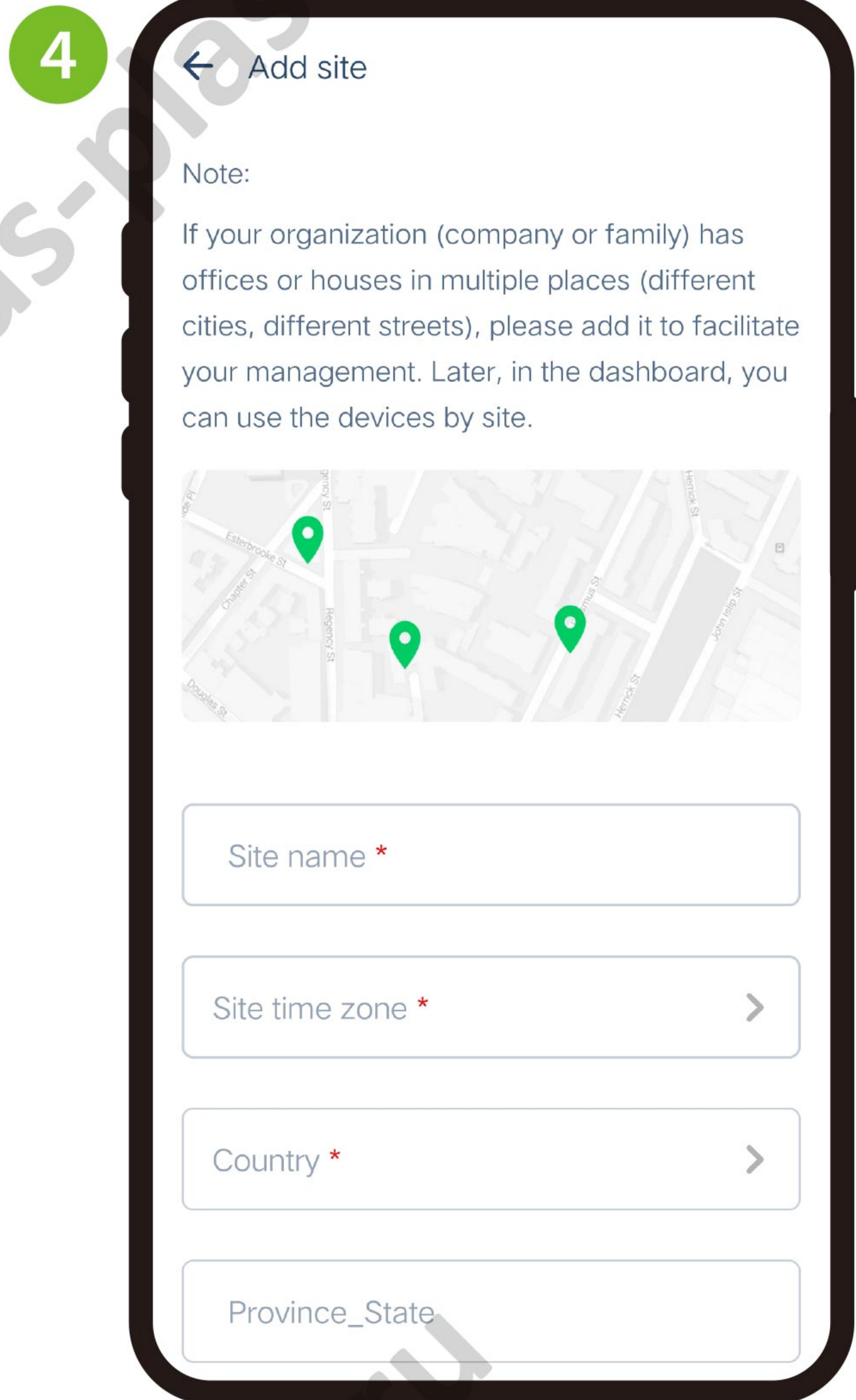

Шаг 5: Сопряжение устройства:

В модуле [Workshop] нажмите [CloudATT] > [Me] > [Device List] для добавления устройств.

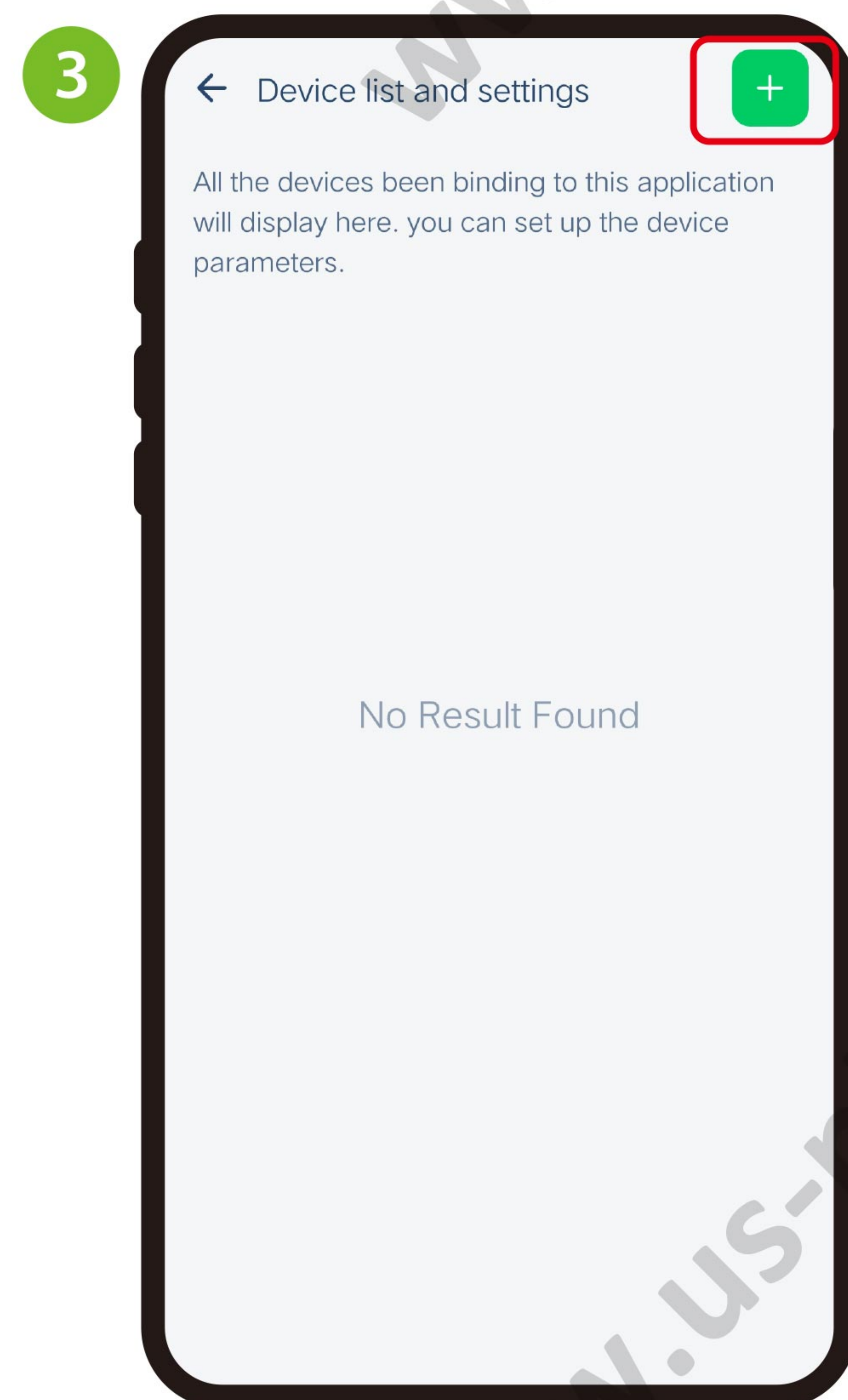
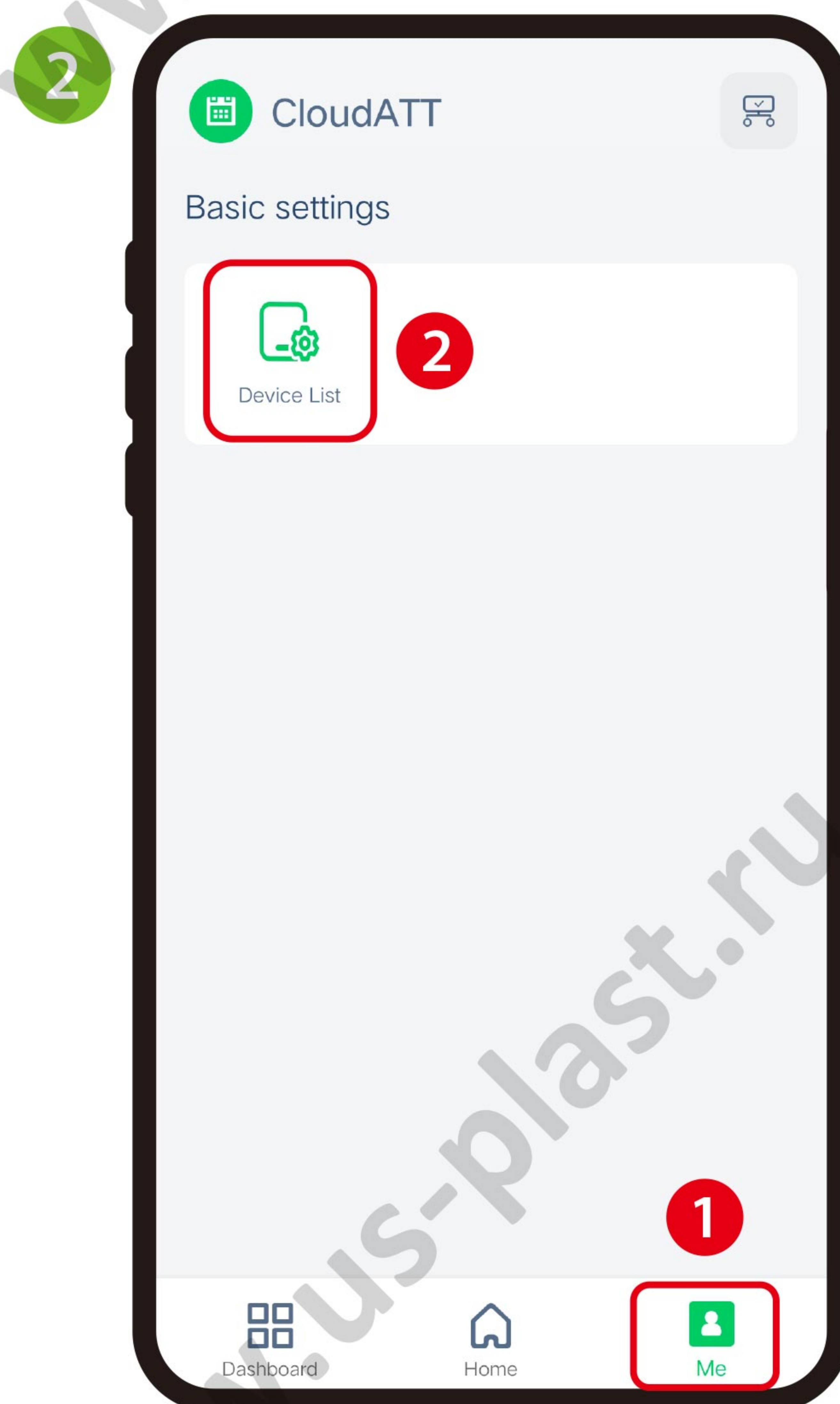
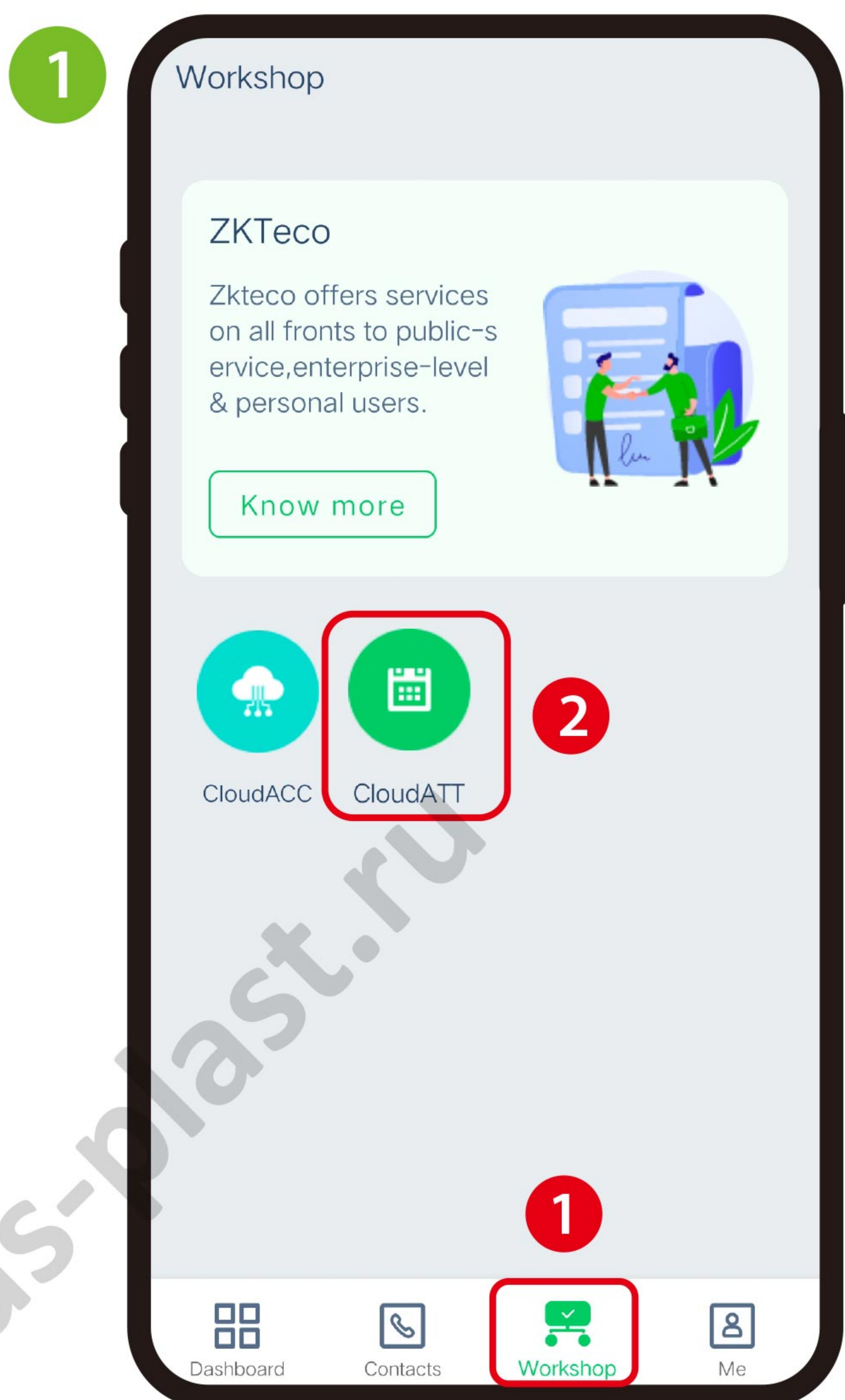

4

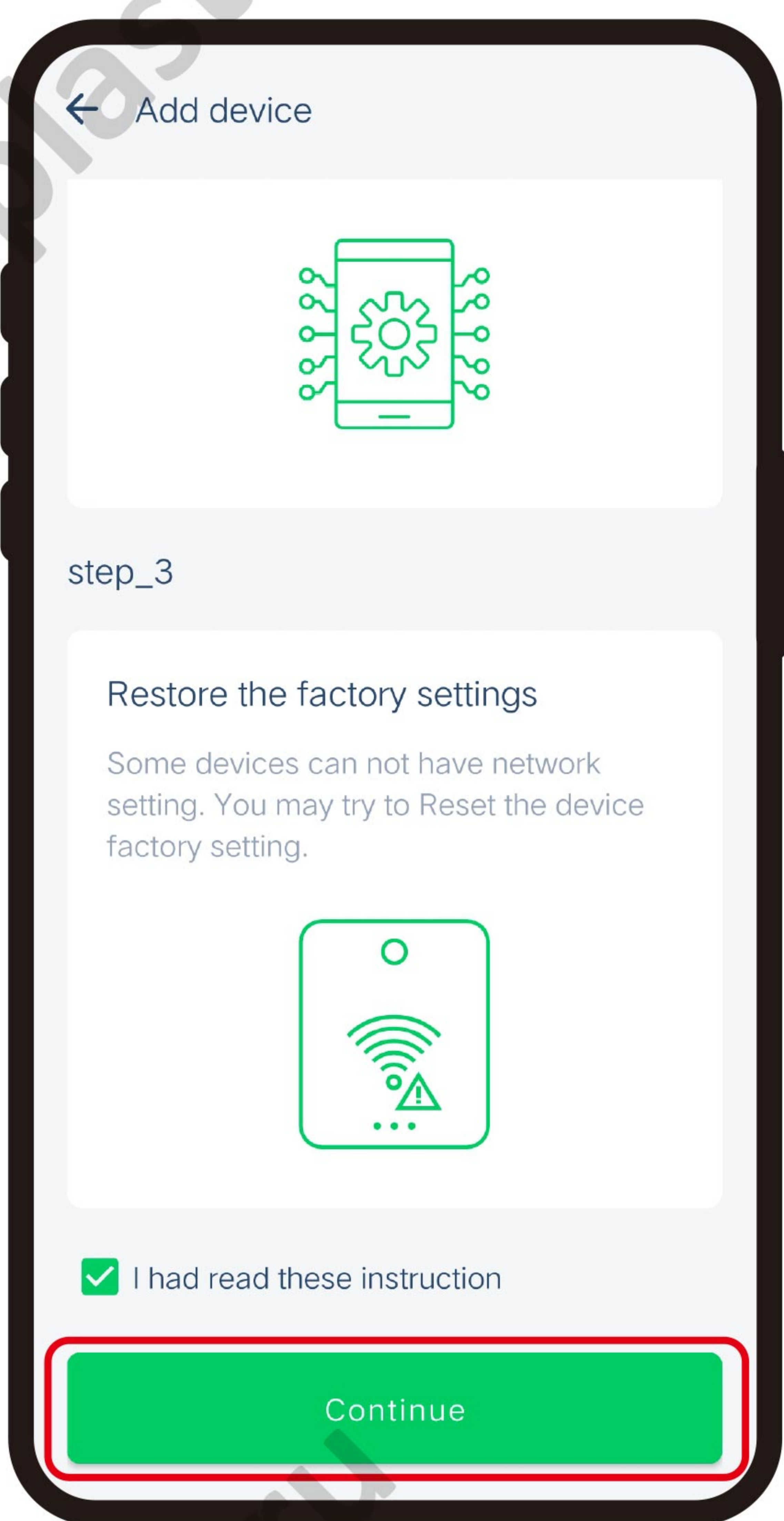

5

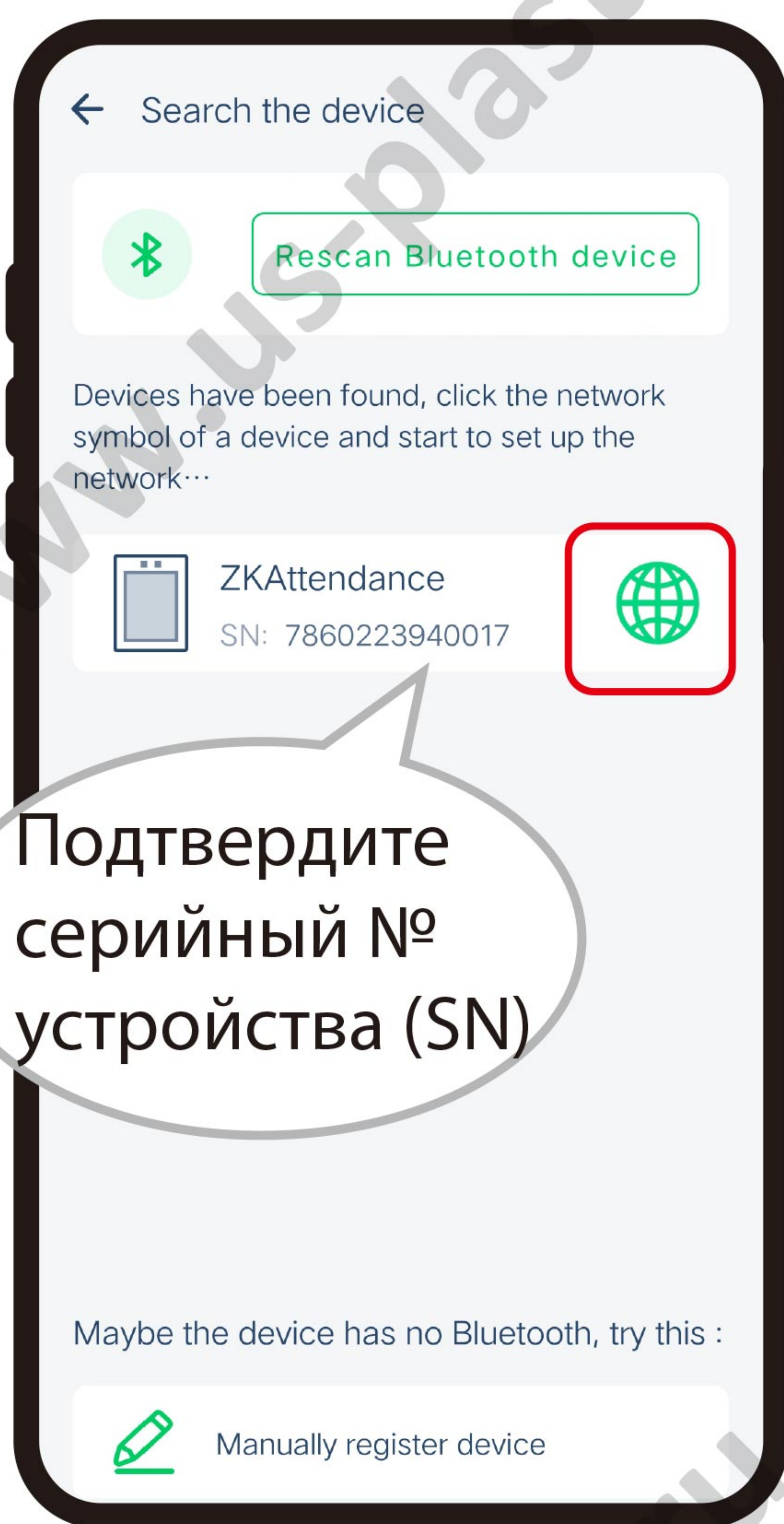

6

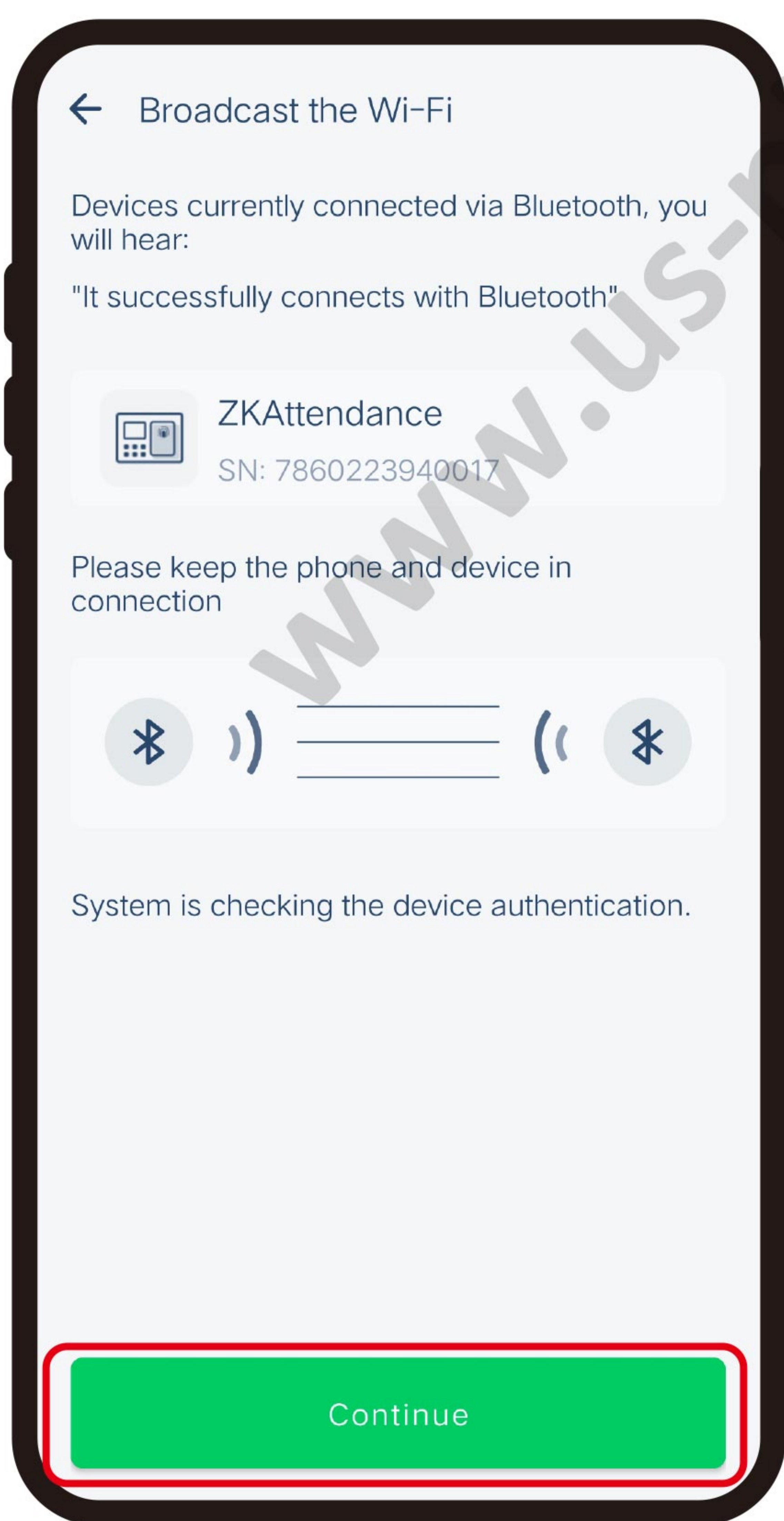

7

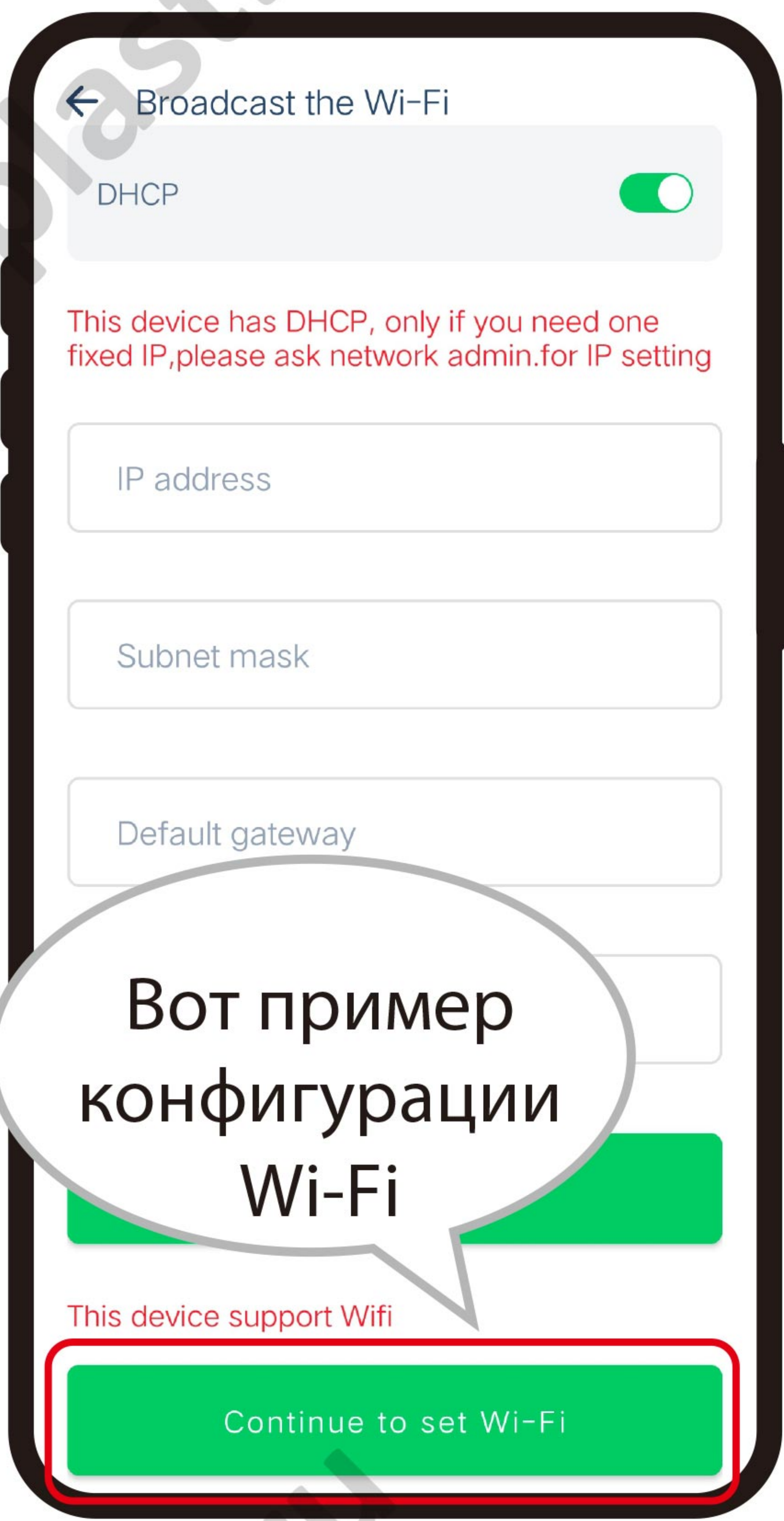

8

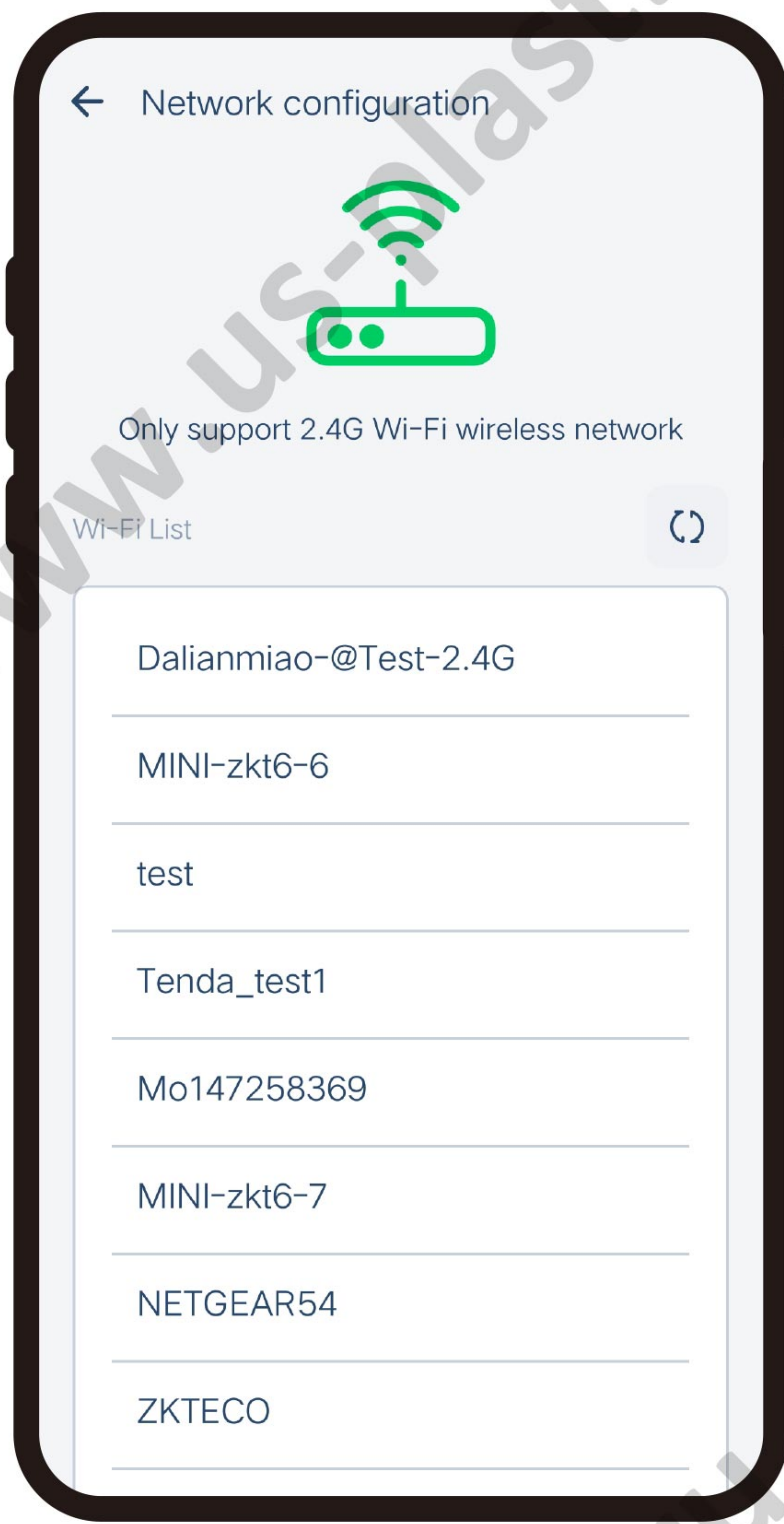

9



10

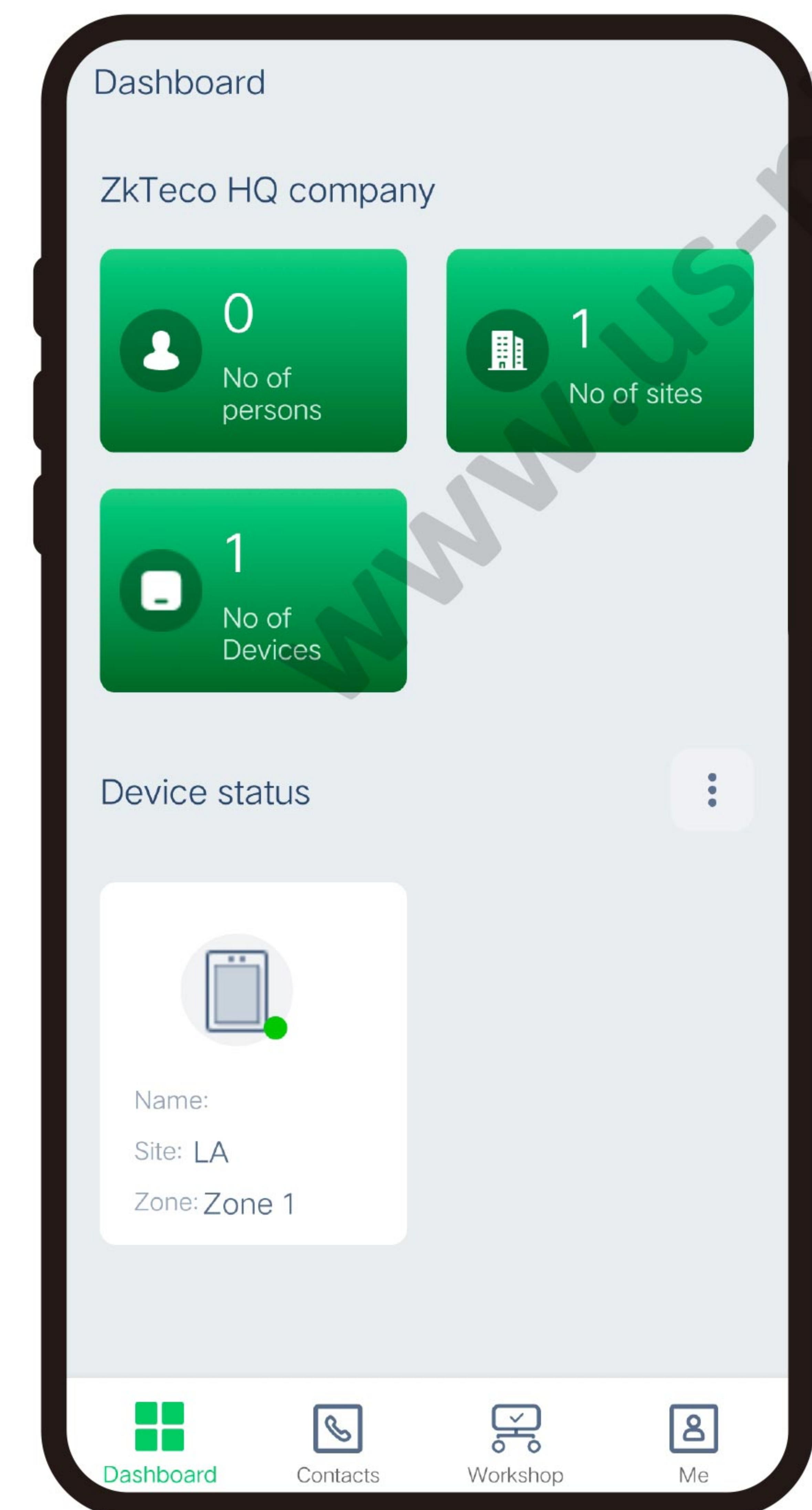
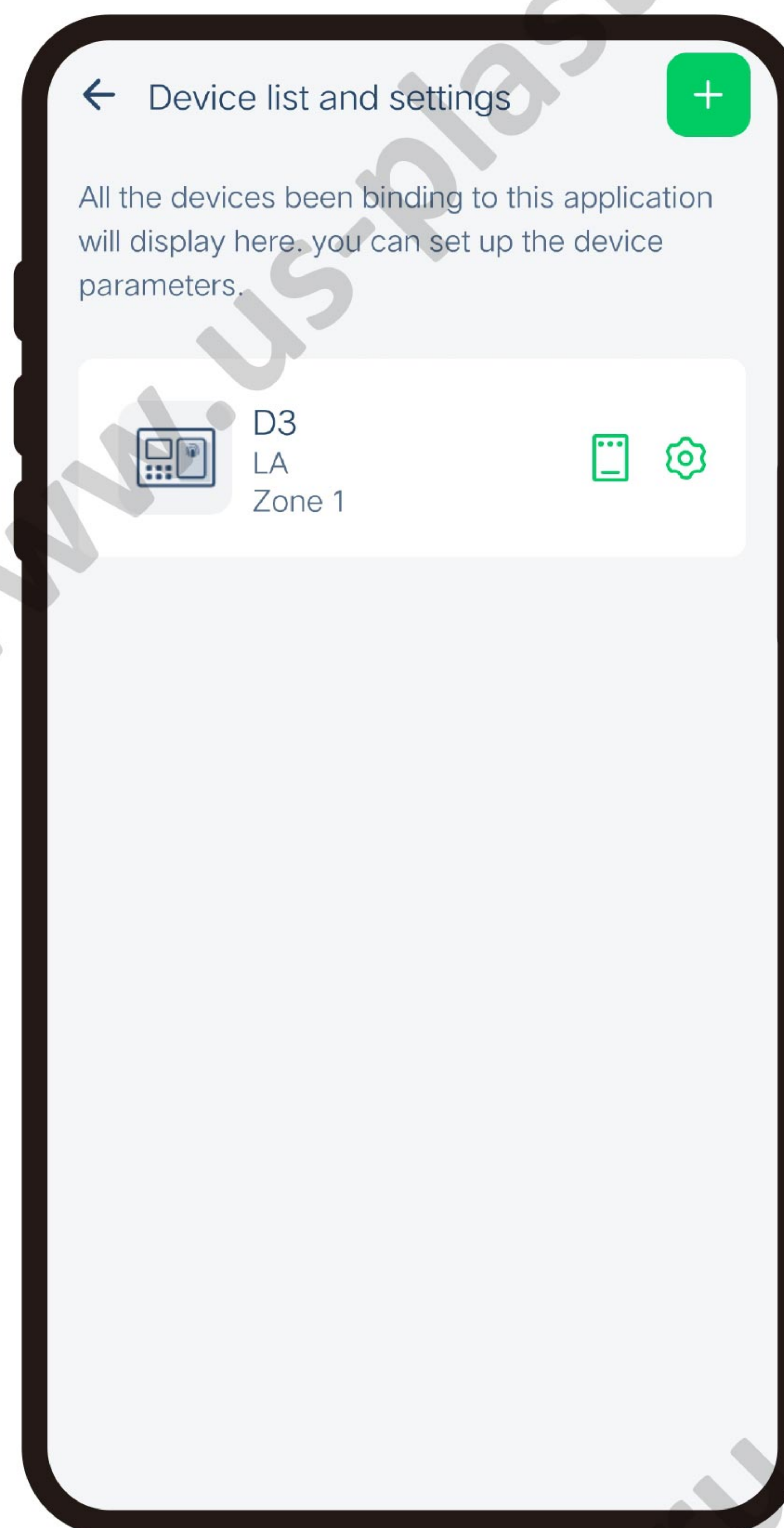
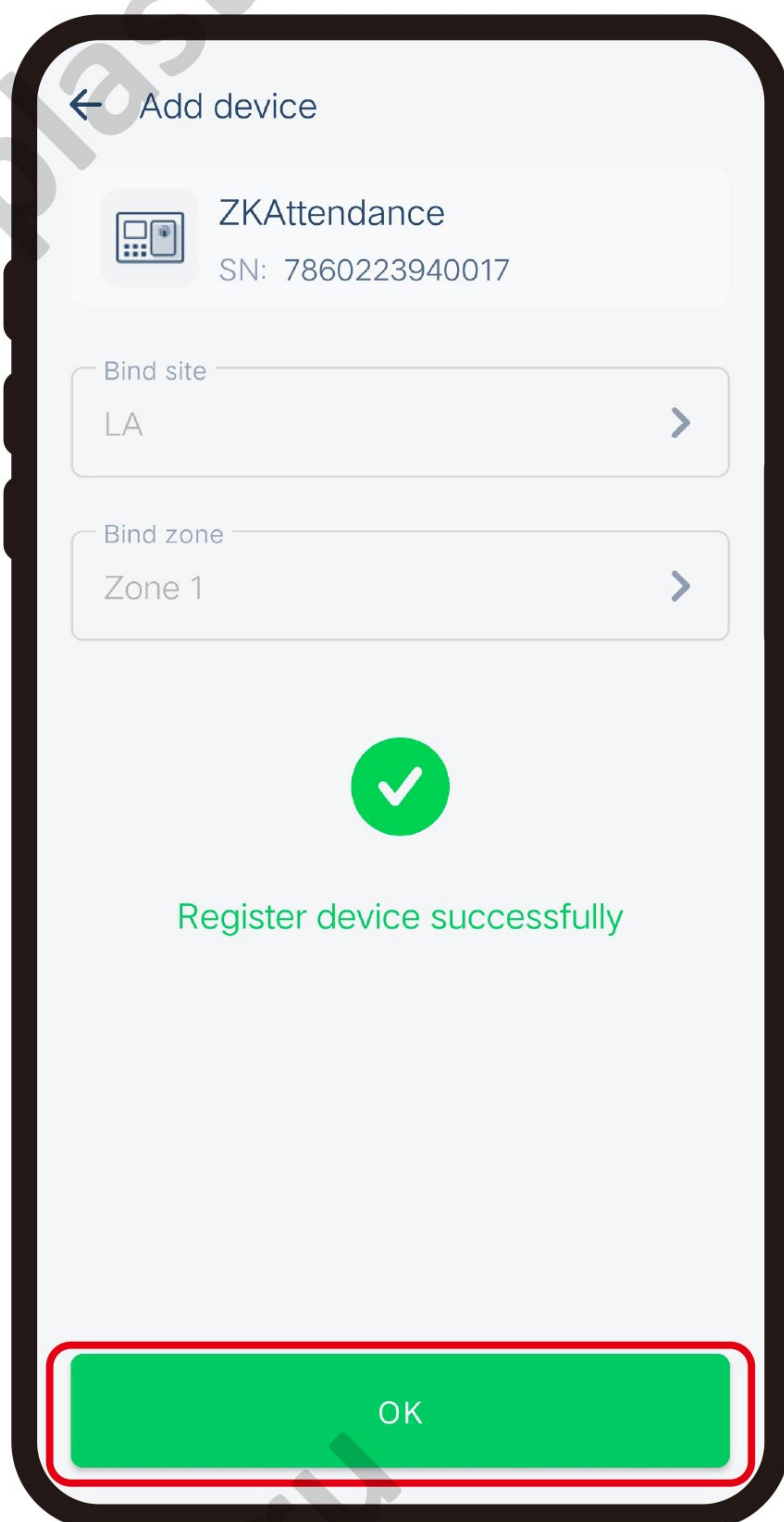

Примечания:

1. Включите функцию Bluetooth и сервис определения местоположения на Вашем мобильном телефоне.
2. Устройство должно находиться рядом с телефоном во избежание ошибок поиска.
3. Устройство может подключаться только к сетям W-Fi 2,4 ГГц. Убедитесь, что Ваш телефон подключен к такой сети, если у Вас двухдиапазонный роутер, который транслирует сети Wi-Fi 2,4 ГГц и 5 ГГц.
4. Приложение ZKBio Zlink в настоящее время поддерживает работу через Bluetooth таких функций, как добавление устройств, создание организаций, просмотр записей посещения и т.д. В ближайшее время будут добавлены новые возможности.

Подключение к ZKBio Zlink Web

После успешного добавления устройств через приложение ZKBio Zlink App Вы можете использовать свою учетную запись для доступа к ZKBio Zlink Web, для того чтобы добавлять новых сотрудников, настраивать способ верификации сотрудников зарегистрированных сотрудников, синхронизировать персонал с устройствами и запрашивать записи событий. Зайдите на ZKBio Zlink Web <https://zlink-web.minervaiotdev.com/>.



Введите логин и созданный Вами пароль

1

Email*

Enter your E-mail ID

Password*

Enter your Password

Auto login in 5 days [Forgot Password?](#)

2

Login

[Don't have an account? Create Account](#)

Powered by MINERVAIoT

ZKBio Zlink

LA Kaijin Yang

Dashboard

0
Total Number of Persons

1
Total Number of Sites

1
Total Number of Devices

Device Status - 1 Devices

Site: LA
Zone: Zone1

All Sites All Zones

version V 1.0.4

Добавить пользователя:

1. Нажмите [Me] > [Organization] в главном меню ZKBio Zlink для добавления пользователя.



2. Нажмите на  для добавления нового пользователя. Введите информацию о пользователе и нажмите [Save].

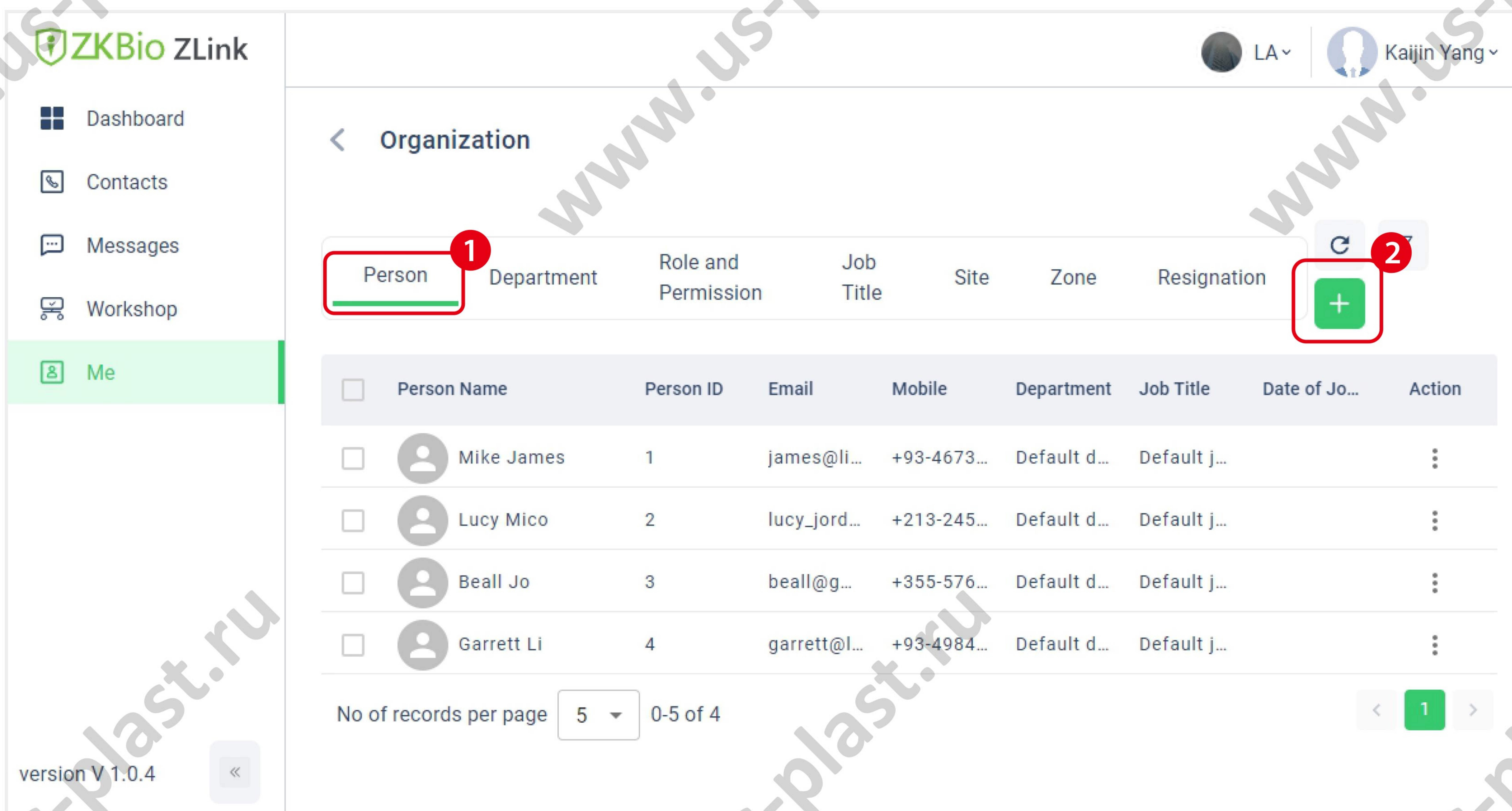

Синхронизация пользователей с устройством:

1. Нажмите [Workshop] > [CloudATT] из главного меню ZKBio Zlink Web

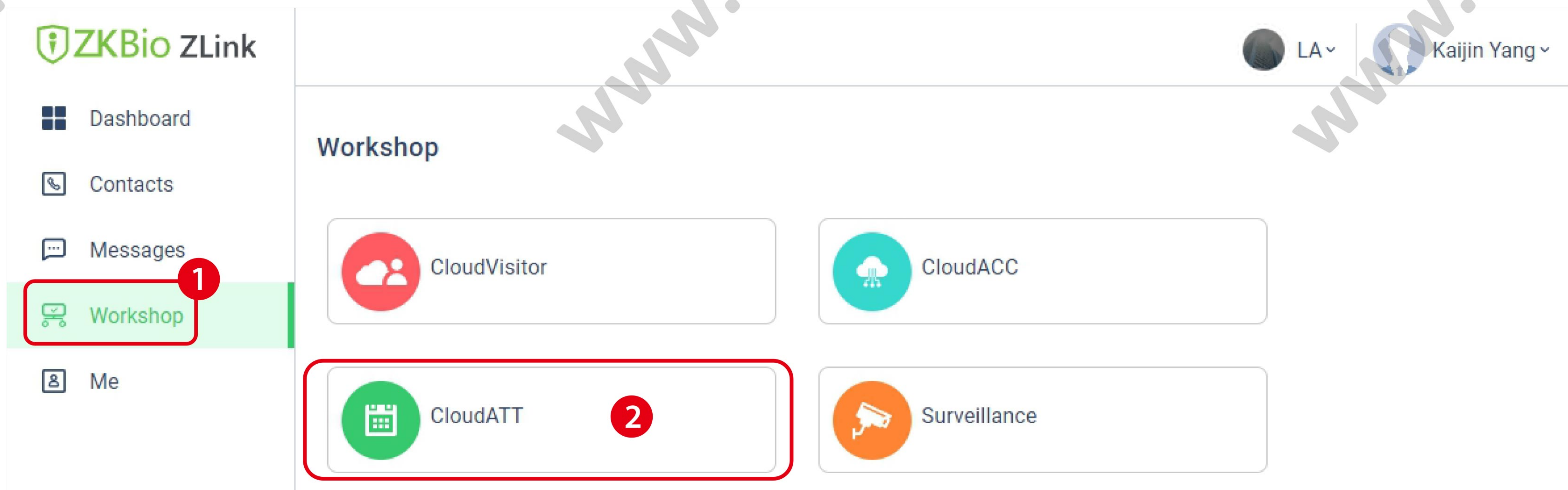

2. Нажмите [Attendance Rule Setting] > [Clocking In Device] > [VIEW PERSON IN THIS DEVICE], и затем +, чтобы выбрать сотрудников, которые будут синхронизированы с этим устройством.

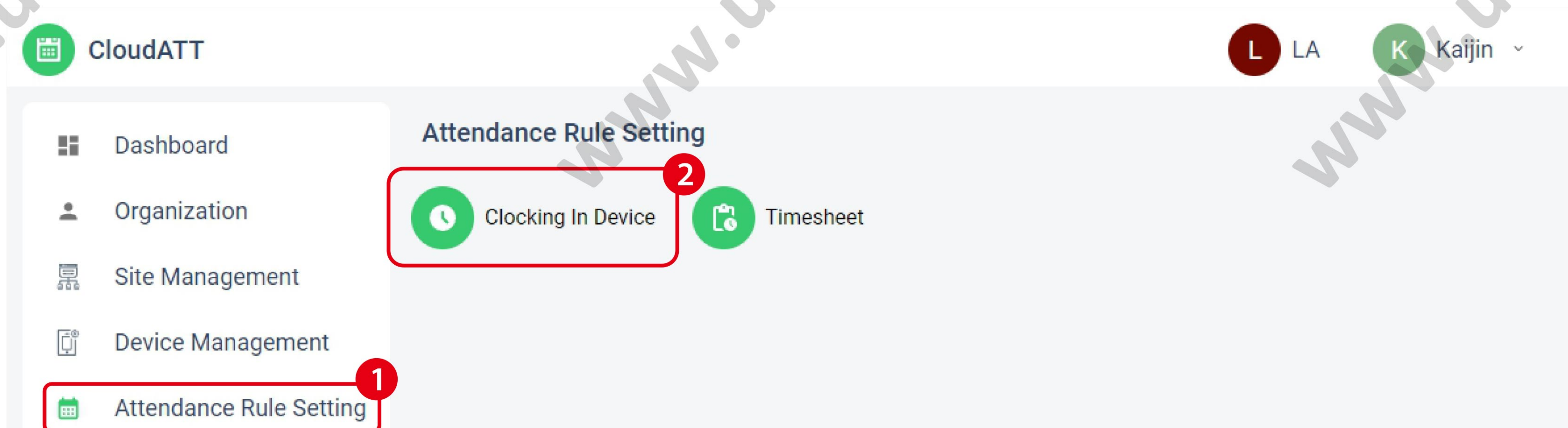

CloudATT LA Kaijin

< Person in this device

Site: Zone: Zone1 Set as registration device ?

Person & verification mode in this device

Person ID	Person Name	Remote registration	Action
No rows			

No of records per page 10 0-0 of 0

CloudATT LA Kaijin

< Person in this device

Site: LA Zone: Zone1 Set as registration device ?

Choose some persons that need to sync to this device -4 records

<input checked="" type="checkbox"/> Person ID	First Name	Last Name
<input checked="" type="checkbox"/> 1	Mike	James
<input checked="" type="checkbox"/> 2	Lucy	Mico
<input checked="" type="checkbox"/> 3	Beall	Jo
<input checked="" type="checkbox"/> 4	Garrett	Li

No of records per page 10 1-4 of 4

Регистрация способа верификации:

После синхронизации сотрудников с устройством Вы можете просматривать основную информацию о нем в [Person in this device] меню. Нажмите [Workshop] > [CloudATT] > [Attendance Rule Setting] > [Clocking In Device] > [VIEW PERSON IN THIS DEVICE], включите [Set as registration device] и выберите подходящую биометрическую функцию (отпечаток пальца/лицо/пароль) для удаленной регистрации способа верификации сотрудника.

Примечание: продукты серии D3 не поддерживают опцию верификации с помощью пароля.

CloudATT LA Kaijin

< Person in this device

Site: LA
Zone: Zone1

Set as registration device ?

Person & verification mode in this device -4 records

Person ID	Person Name	Remote registration
1	M Mike James	<input checked="" type="checkbox"/> <input checked="" type="checkbox"/> <input checked="" type="checkbox"/>
2	L Lucy Mico	<input checked="" type="checkbox"/> <input checked="" type="checkbox"/> <input checked="" type="checkbox"/>
3	B Beall Jo	<input checked="" type="checkbox"/> <input checked="" type="checkbox"/> <input checked="" type="checkbox"/>
4	G Garrett Li	<input checked="" type="checkbox"/> <input checked="" type="checkbox"/> <input checked="" type="checkbox"/>

No of records per page 10

1-4 of 4

Нажмите на иконку соответствующую нужный Вам способ верификации

Запрос записей:

После того как сотрудник зашел/вышел из офиса через процедуру верификации на устройстве, Вы можете нажать [Timecard Management] > [Clocking Records] в [CloudATT] меню, чтобы просмотреть записи посещений.

The image shows a three-step process for navigating to the Clocking Records page in the ZKBio ZLink Web interface. The steps are indicated by red circles with numbers 1 through 7.

- Step 1: In the main dashboard, the 'Workshop' menu item is highlighted.
- Step 2: In the 'Workshop' section, the 'CloudATT' icon is highlighted.
- Step 3: In the 'CloudATT' sub-menu, the 'Timecard Management' icon is highlighted.
- Step 4: In the 'Timecard Management' sub-menu, the 'Clocking Records' icon is highlighted.
- Step 5: A modal dialog titled 'Upload Device transactions' is shown. The 'From' and 'To' date fields are highlighted.
- Step 6: The 'CONFIRM' button in the modal dialog is highlighted.
- Step 7: The 'CONFIRM' button in the modal dialog is highlighted again.

Более подробную информацию о модулях ZKBio Zlink Web, таких как таблицы учета рабочего времени, расписание, отчетность и др., Вы можете получить в Руководстве пользователя на ZKBio Zlink .

www.us-plast.ru

www.us-plast.ru

www.us-plast.ru

www.us-plast.ru

www.us-plast.ru

www.us-plast.ru

ZKTeco Industrial Park, No. 32, Industrial Road,
Tangxia Town, Dongguan, China.

Phone : +86 769 - 82109991

Fax : +86 755 - 89602394

www.zkteco.com



www.us-plast.ru

www.us-plast.ru

www.us-plast.ru