

Краткое руководство пользователя

LF10/20

Версия: 1.0

Дата: июнь 2019

Обзор

LF10

LF20

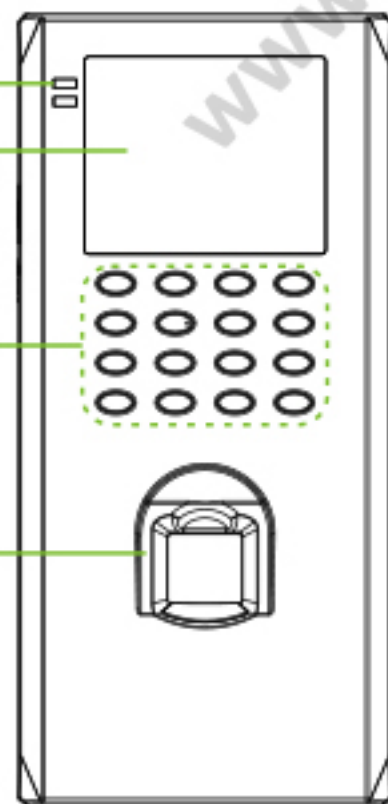
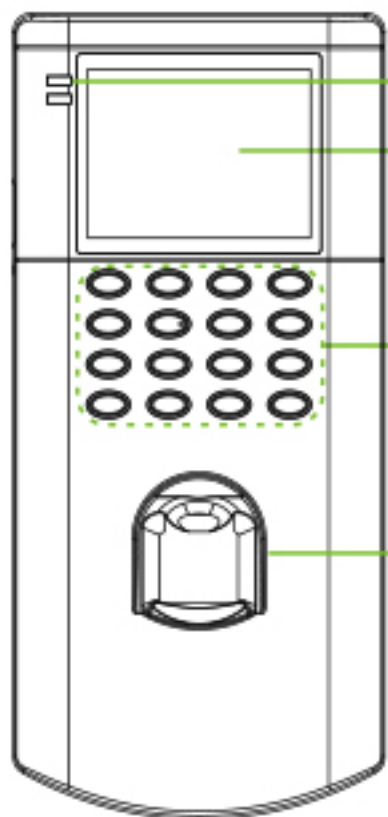

Индикаторы
Экран дисплея

Кнопочная панель

Датчик отпечатка
и зона сканирования карты
(по выбору)



USB-порт

Кнопка сброса

TCP/IP-порт

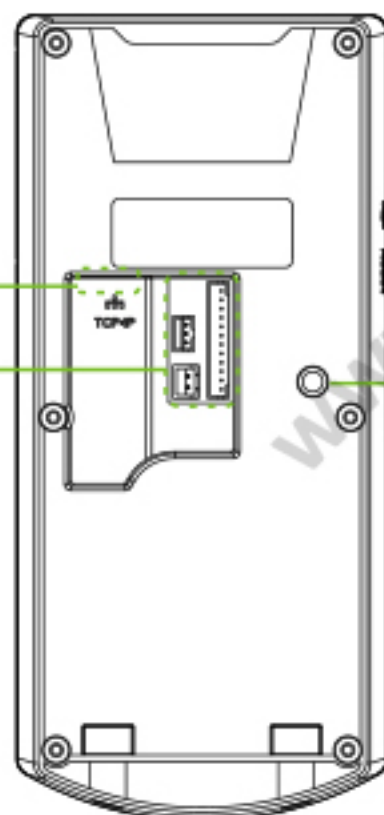

Тампер



Установка устройства

Вставьте кабель в терминал перед установкой.

1. Прикрепите наклейку с монтажным шаблоном к стене и просверлите отверстия в стене в соответствии с разметкой шаблона.
2. Зафиксируйте монтажную пластину на стене крепежными винтами и установите в нее устройство.
3. Закрепите устройство на задней панели крепежным винтом.

1

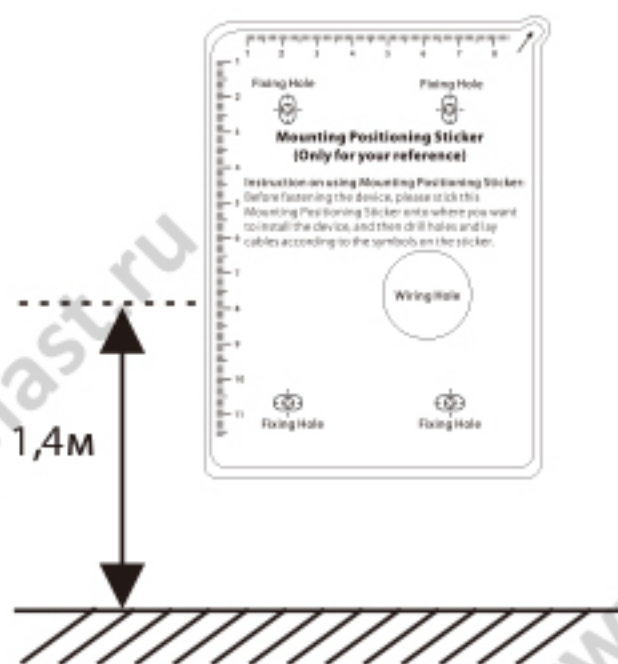

2

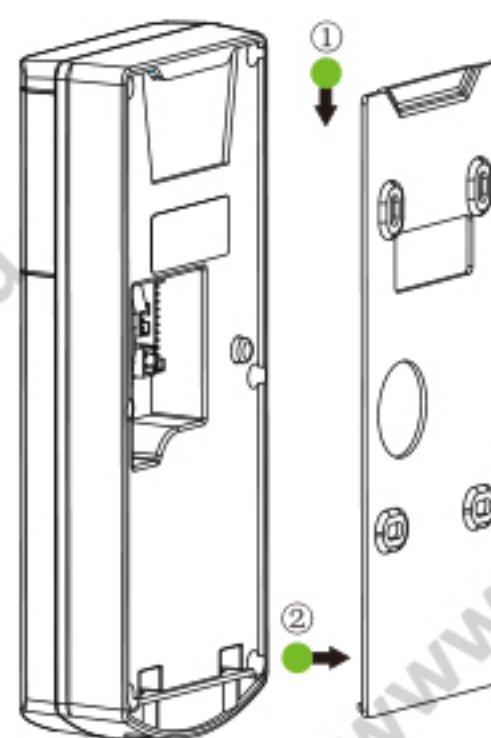

3

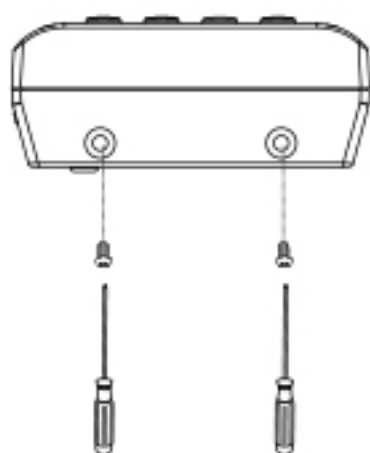

Автономная установка

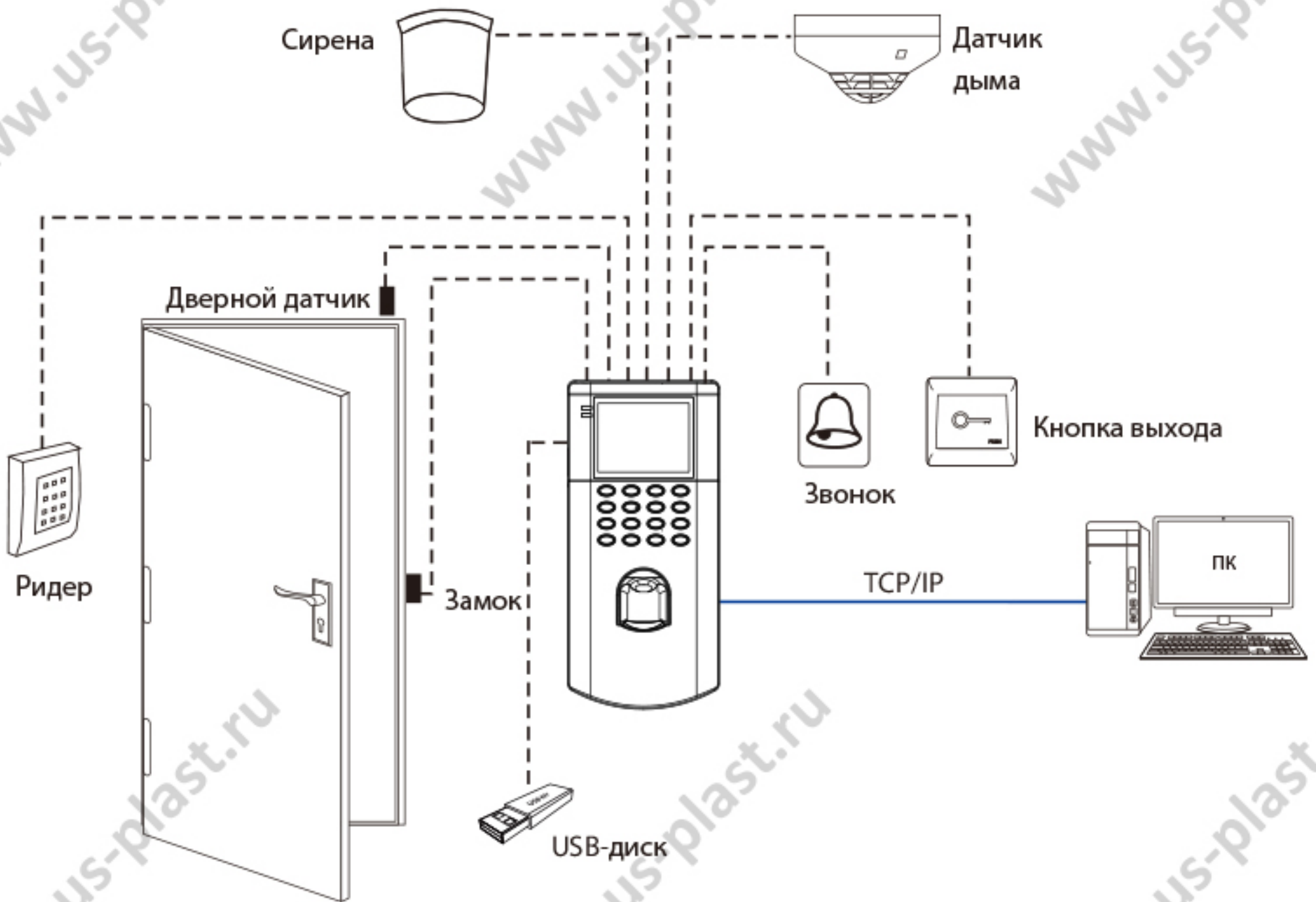

Подключение дверного датчика, кнопки выхода, сирены и звонка

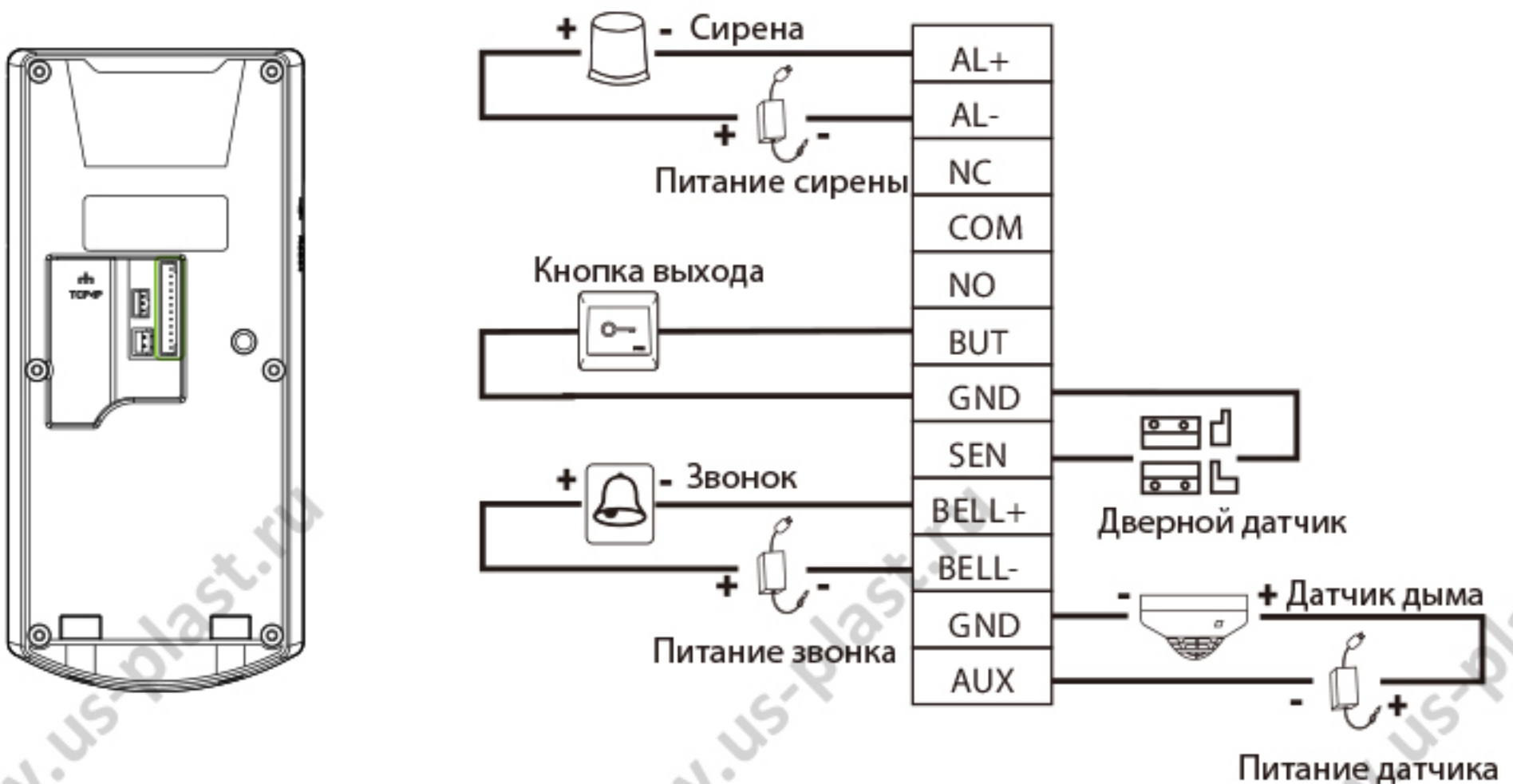

Подключение реле замка

Система поддерживает замок нормально разомкнутый и нормально замкнутый. Замок Н.Р. (нормально разомкнут при включении питания) соединяется с портами NO и COM, а замок Н.З. (нормально замкнут при включении питания) - с портами NC и COM. Ниже приведем в качестве примера Н.З. замок:

1) Устройство не имеет общего питания с замком

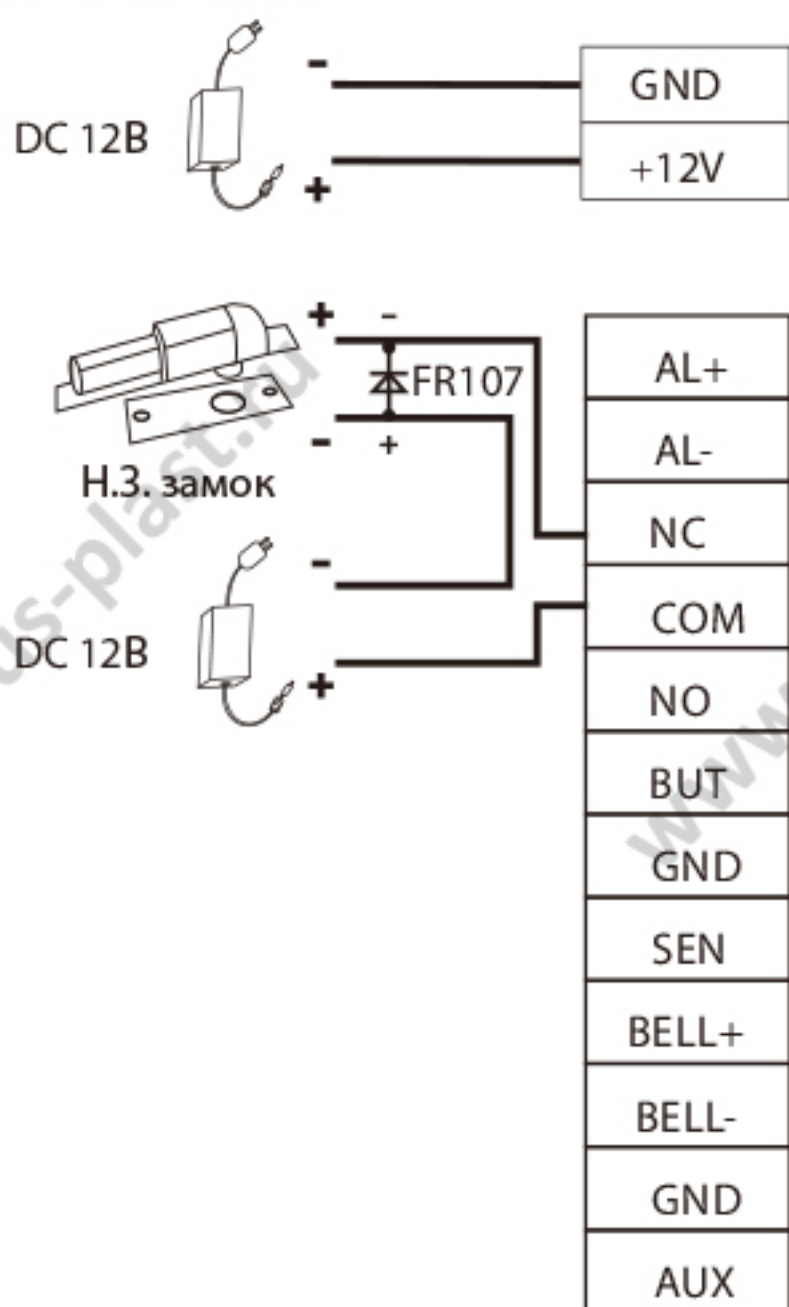

2) Устройство имеет общее питание с замком

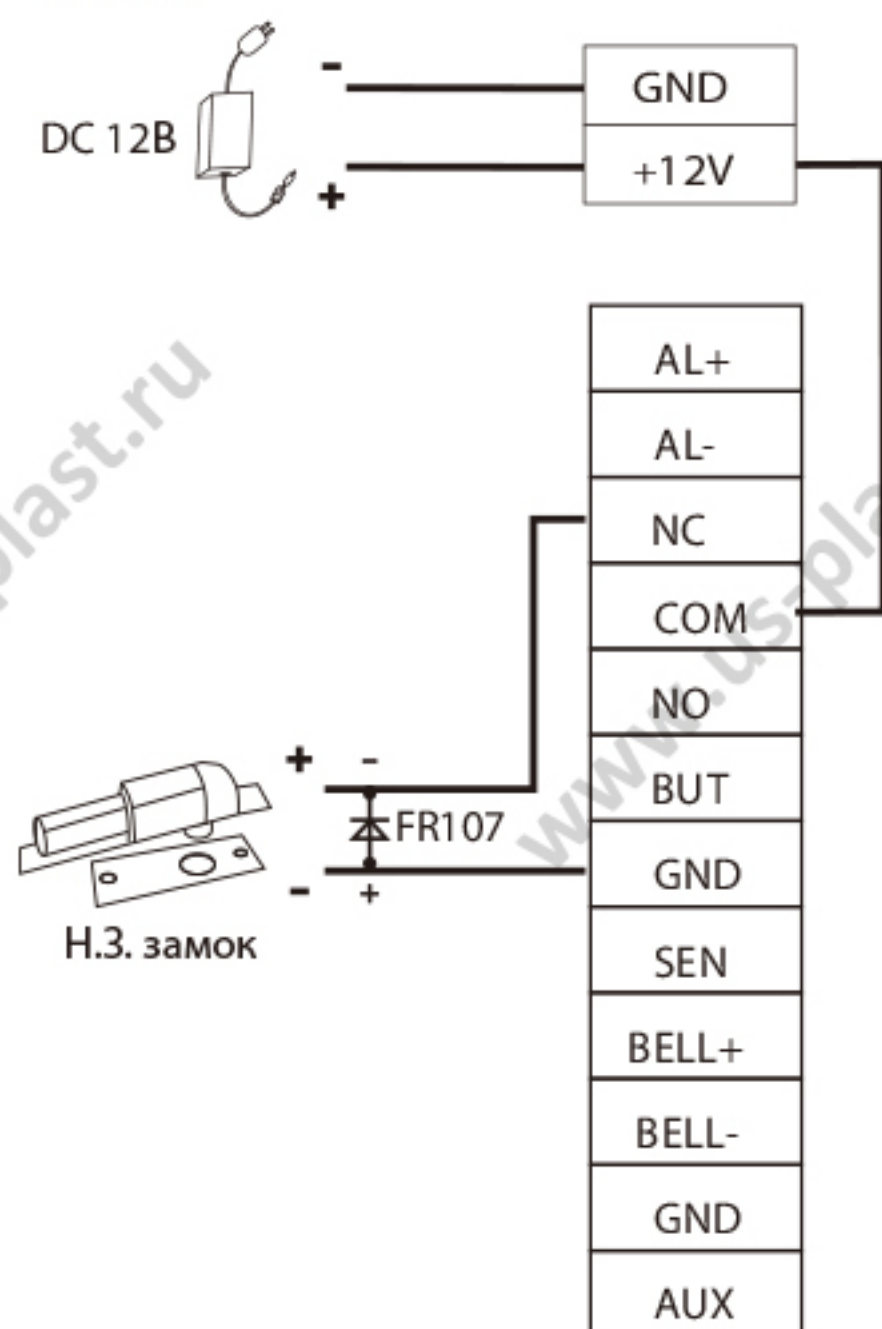

Подключение выхода Wiegand

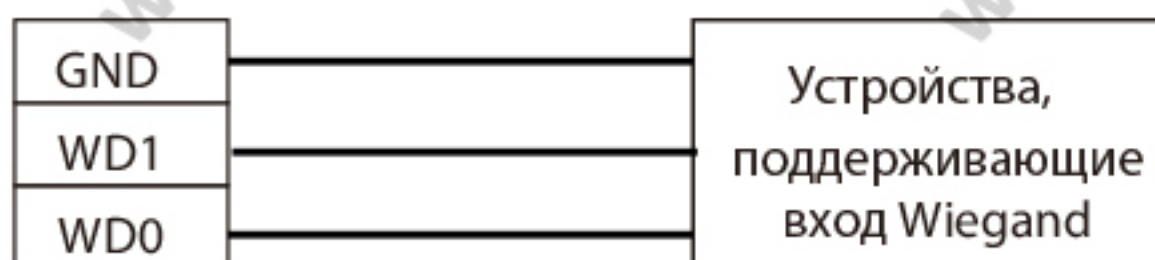

Устройство обеспечивает стандартный выход Wiegand26, который может использоваться как ридер.

Примечание: независимо от того, запитывается ли оно от контроллера доступа или нет, GND-порт должен быть соединен с контроллером доступа для обеспечения бесперебойной передачи по интерфейсу Wiegand.

Ethernet-соединение

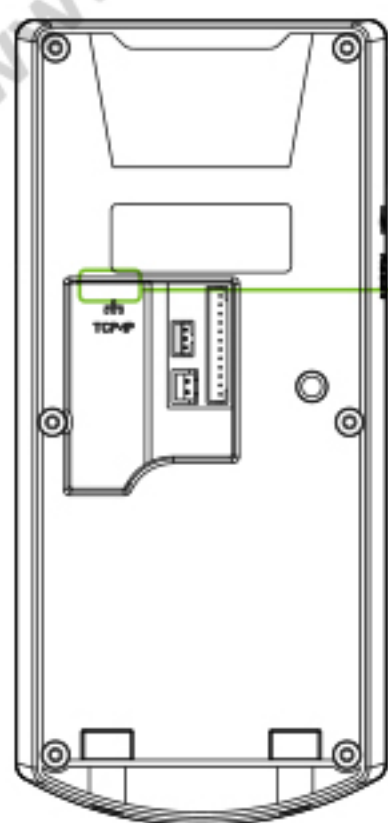

IP-адрес по умолчанию: 192.168.1.201
Маска подсети: 255.255.255.0



IP-адрес: 192.168.1.130
Маска подсети: 255.255.255.0

Нажмите M/OK для входа в главное меню и выберите [**Связь**] > [**Ethernet**] > [**IP-адрес**], введите IP-адрес и нажмите [**OK**].

Примечание: В LAN IP-адреса сервера (ПК) и устройства должны быть в одном и том же сегменте сети при подключении к программному обеспечению компьютера.

Подключение питания

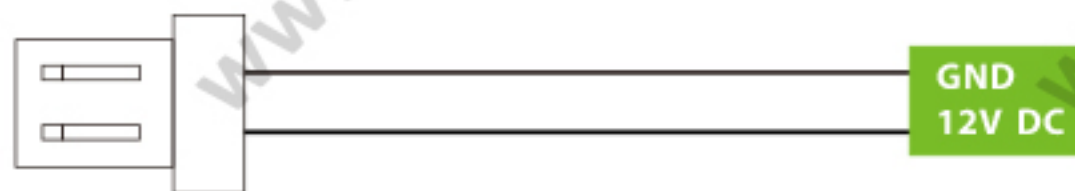

Рекомендуемые параметры питания

- 1) Номинал 12В и 1,5А.
- 2) Для разделения питания с другими устройствами используйте источник питания с более высоким номинальным током.

Быстрый запуск



❖ Регистрация пользователя

При отсутствии учетной записи суперадминистратора на устройстве, нажмите М/ОК для входа в главное меню. После создания учетной записи суперадминистратора система будет запрашивать верификацию суперадминистратора перед входом в меню. В целях безопасности рекомендуется создать учетную запись суперадминистратора при первом использовании устройства.

Нажмите М/ОК для входа в главное меню, выберите [Управление пользователями] > [Новый пользователь] для регистрации нового пользователя. Введите идентификатор и имя пользователя, отпечаток пальца, карту (если есть) и пароль, статус пользователя и его права доступа.

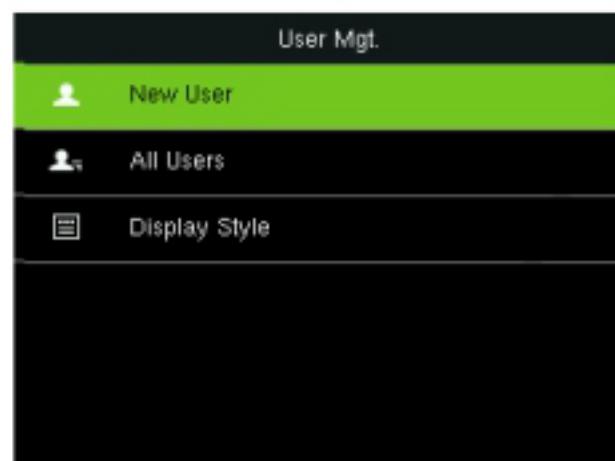
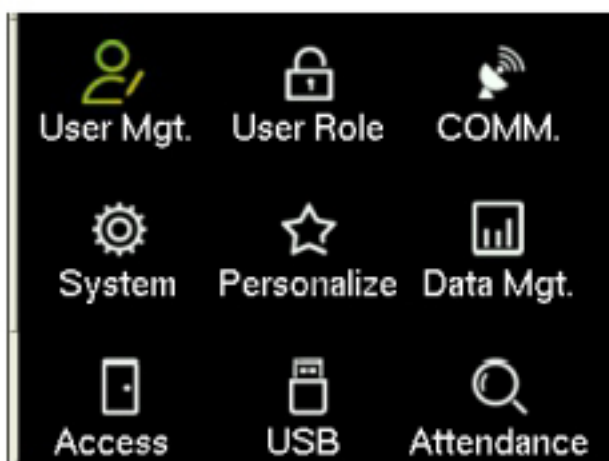

❖ Аутентификация пользователя

Оставьте отпечаток пальца/введите пароль/проведите картой (если есть) на устройстве. После успешной верификации на экране появится интерфейс, изображенный ниже.

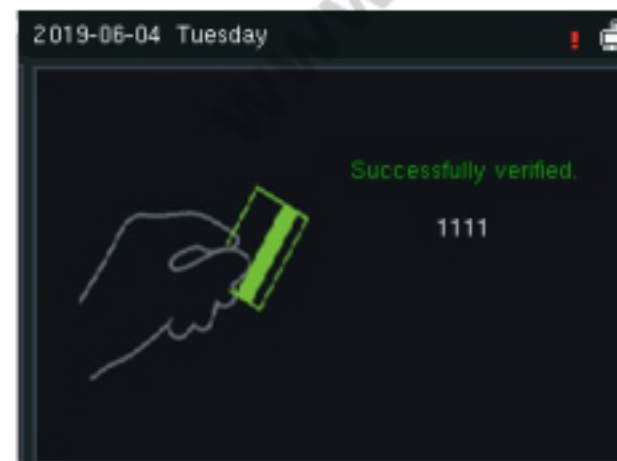
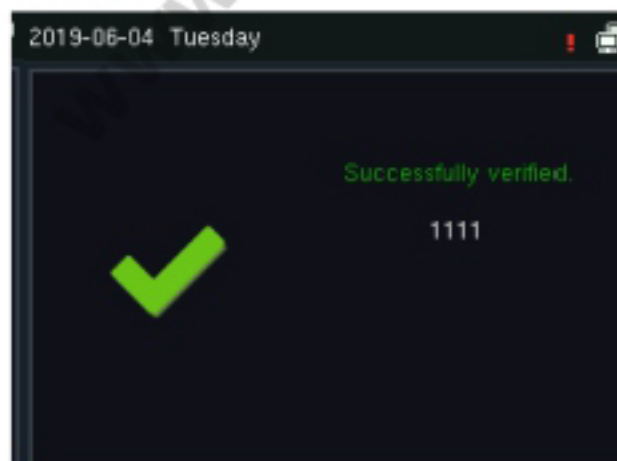
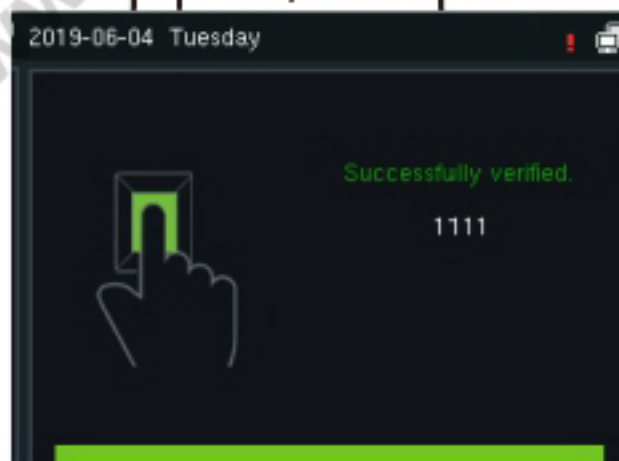

Верификация успешна

❖ Просмотр записей

Просмотр записей на устройстве

Нажмите M / OK для входа в главное меню и выберите **[Поиск посещений]** для перехода в меню запроса записи/события. Введите идентификатор пользователя и выберите временной интервал, нажмите M/OK.

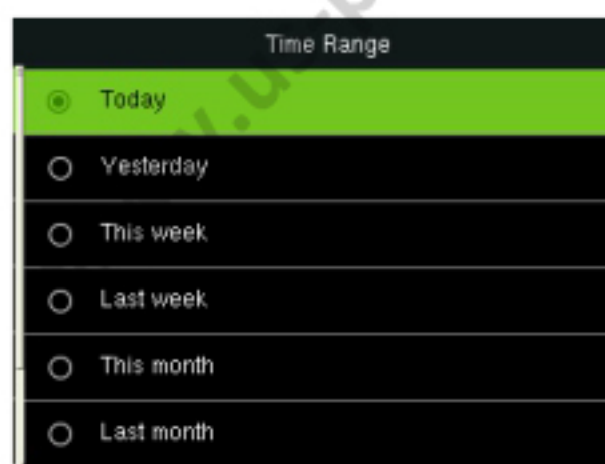

Date	User ID	Attendance
06-04		Number of Records:02
	3	17:58
	1	16:28

Details : OK

Загрузка данных с USB- диска

Нажмите M / OK для входа в главное меню и выберите **[USB-менеджер] > [Загрузить]**. Вставьте USB-диск в USB-порт устройства и загрузите данные посещения офиса или данные пользователя на устройство.

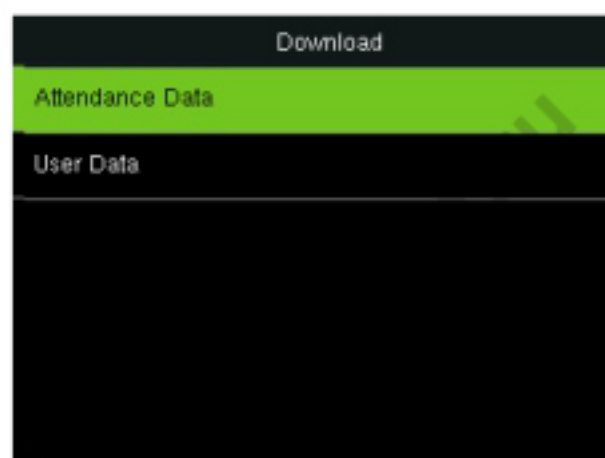
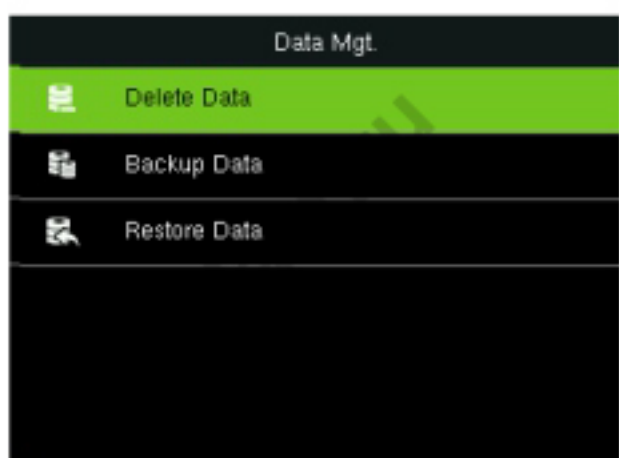

Просмотр записей через программное обеспечение

1. Подключите устройство к сети.
2. Войдите в программу ZKAccess3.5.
3. Добавьте устройство в программу. Загрузите записи с устройства. Затем нажмите [**Отчет**] для просмотра записей.

Примечание Для более подробной информации об использовании ПО ZKAccess3.5 изучите руководство пользователя на *ZKAccess3.5 Security System*.

Настройки Ethernet

Нажмите M /OK для входа в главное меню и выберите [**Связь**] > [**Ethernet**] для установки параметров сети. Если нет ошибок в передаче данных устройства по протоколу TCP/IP, в верхнем правом углу экрана в режиме ожидания отобразится символ 

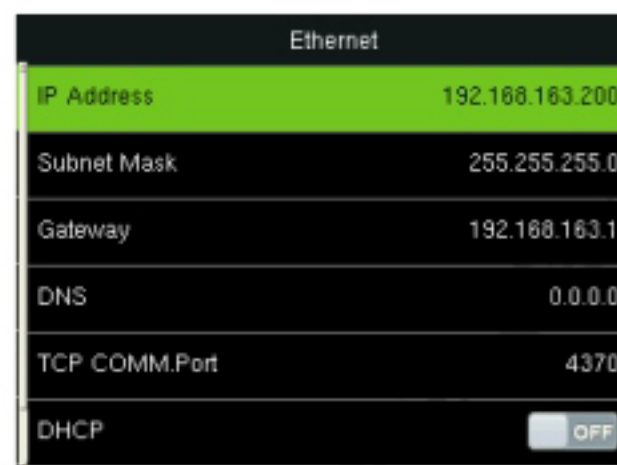
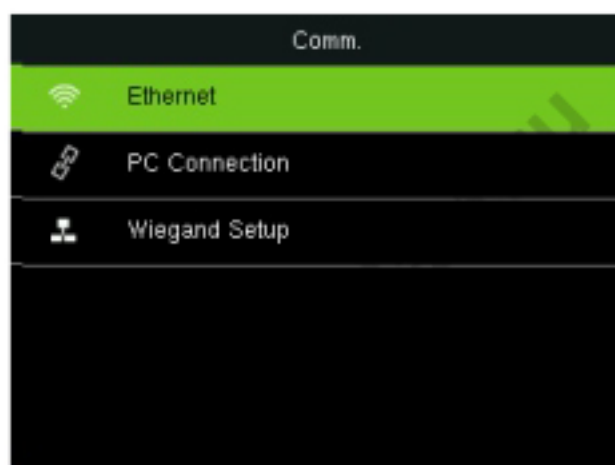
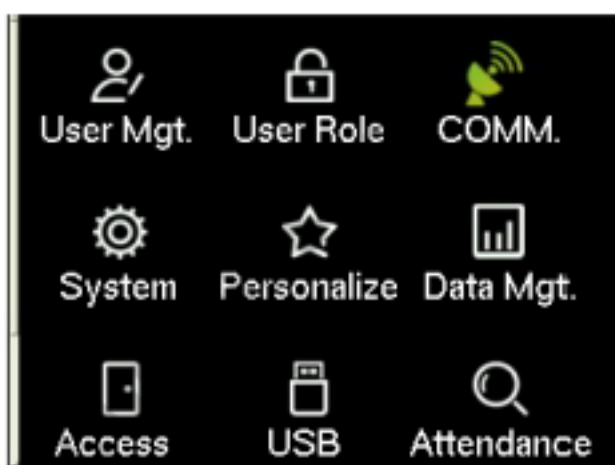

Настройки управления доступа

Нажмите M /OK для входа в главное меню и выберите [**Управление доступом**], чтобы перейти в меню управления настройками доступа, где и установите необходимые параметры управления доступа.

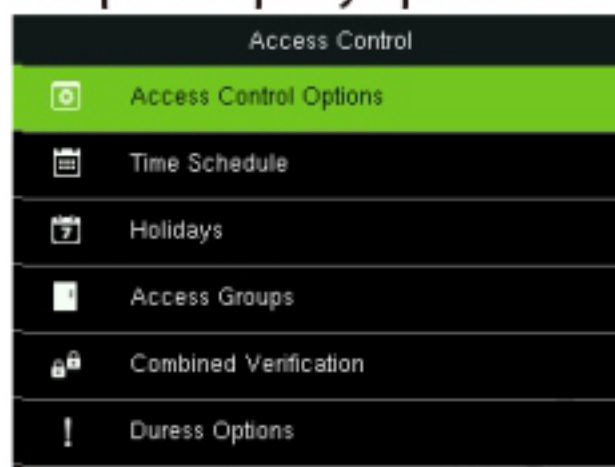
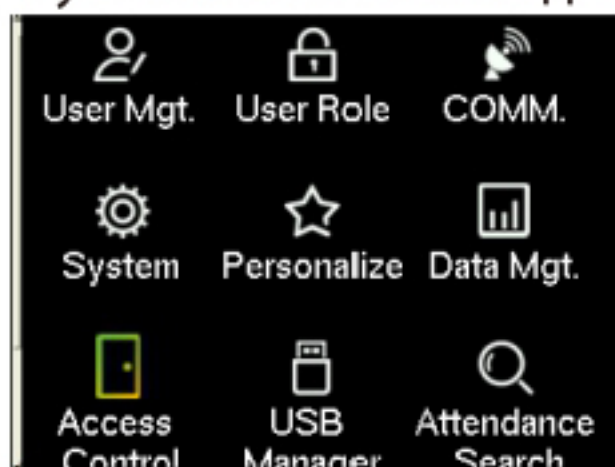

www.us-plast.ru

www.us-plast.ru

www.us-plast.ru

www.us-plast.ru

www.us-plast.ru

www.us-plast.ru

ZK Building, Wuhe Road, Gangtou,
Bantian, Buji Town, Longgang
District, Shenzhen China 518129
Tel: +86 755-89602345
Fax: +86 755-89602394
www.zkteco.com



www.us-plast.ru

www.us-plast.ru